

Great tools for Tool Rebels



Kompānijas vēsture:

Mēs esam simtprocentīgi pārliecināti par to, ka vienmēr var apšaubīt spēkā esošos standartus.

Mēs radām novatoriskus produktus. Patērētāji no daudzām valstīm ir pārliecināti, ka mēs esam labākie savā jomā. Mēs lepojamies ar mūsu konstruktoru darbu, kas tiek uzskatīti par iespējams labākajiem speciālistiem savā lauciņā. Mēs izstrādājam novatoriskus instrumentus, kas pārspēj standarta risinājumus.

Mūsu centieniem pārvērst parasto neparastajā nav robežu, un mēs no sirds vēlamies, lai jūs būtu mūsu komandas sastāvā.

Pat ja jums būs vajadzīgs tikai viens skrūvgriezis, – arī šajā gadījumā mēs tieši jums piemeklēsim individuālu risinājumu. Ja jūs tiecaties saņemt to labāko, tad esat īstajā vietā un laikā.

Mēs izaicinām esošos standartus, tādējādi padarot mūsu klientu darbu vieglāku, drošāku un priecīgāku.

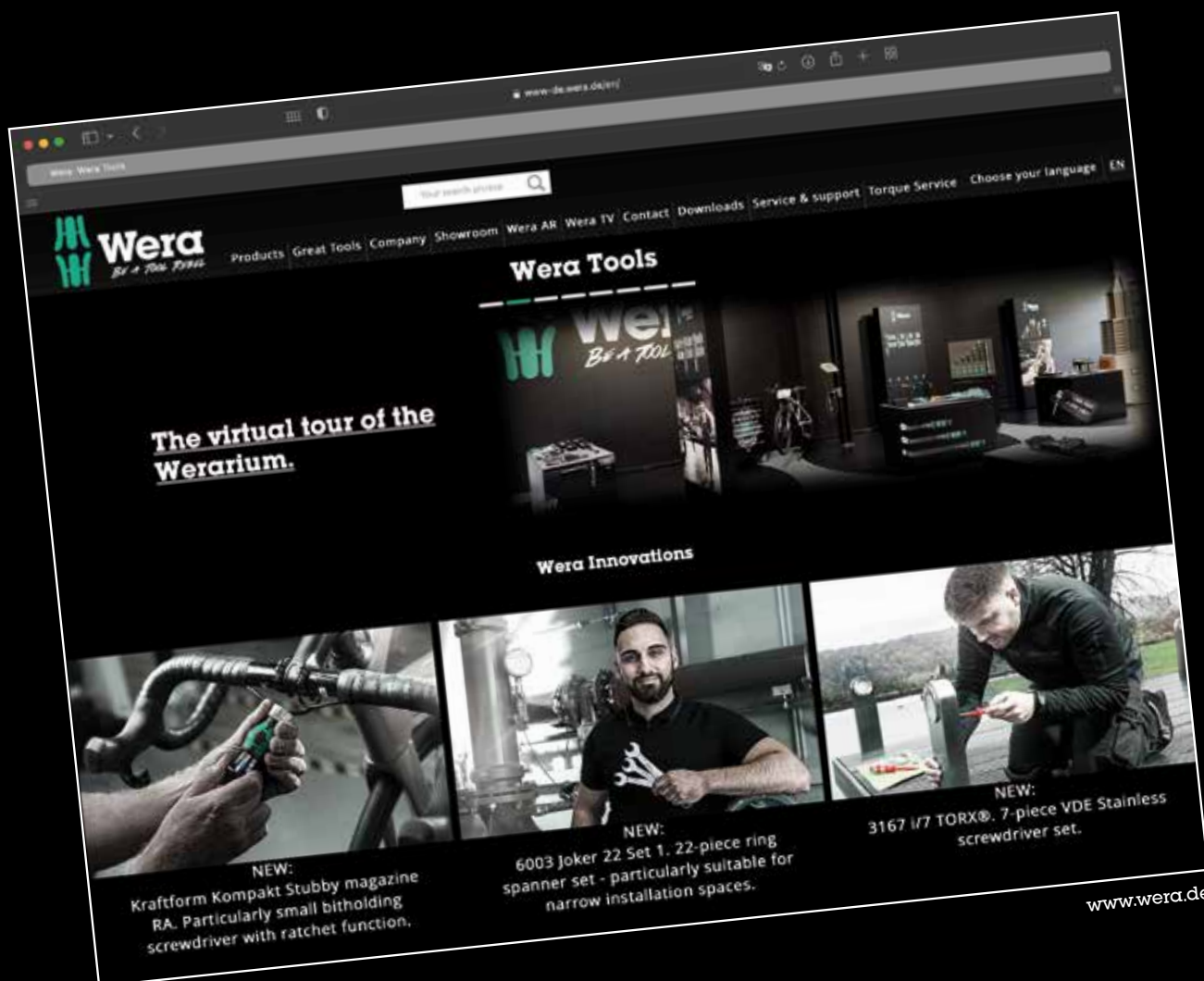



Summer Breeze 2019



Hot Air Balloon

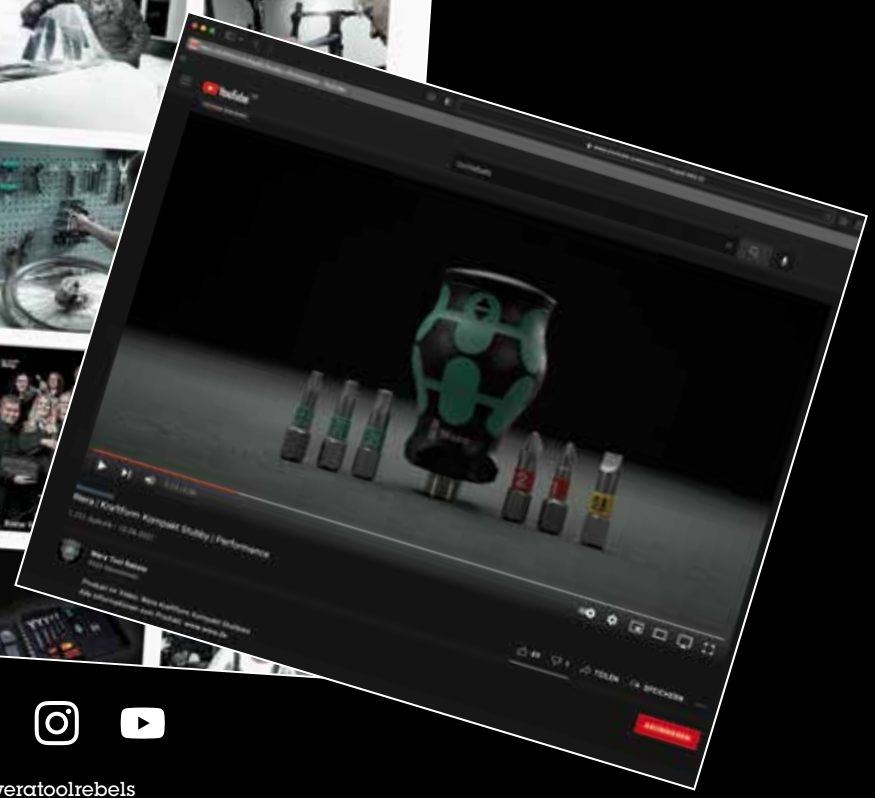
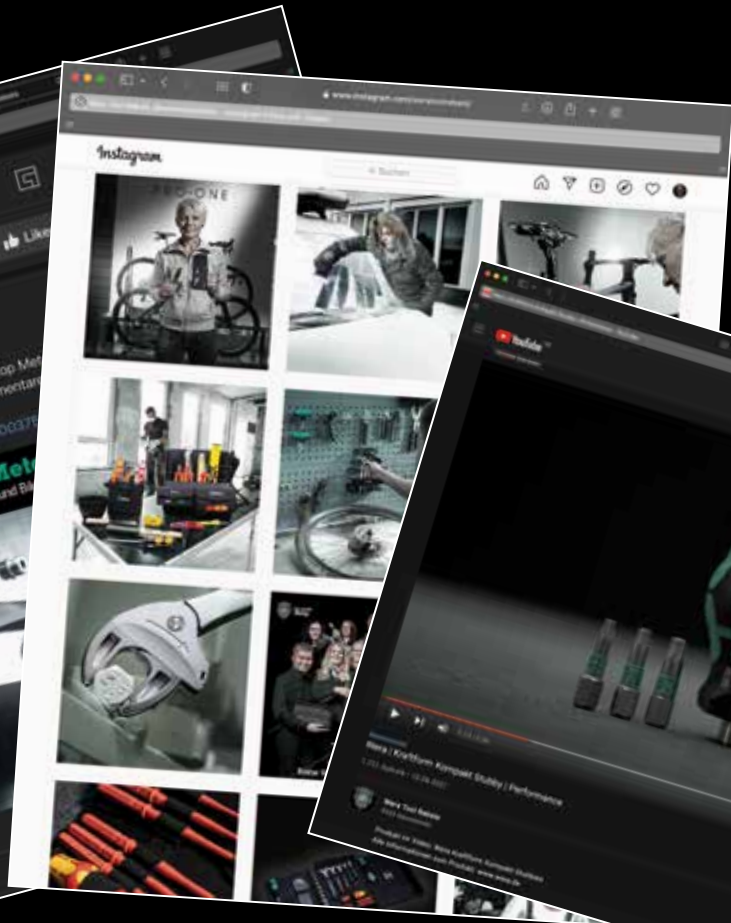
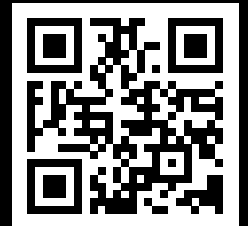

/weratoolrebels





6004 Joker 4 Set 1 Pašregulējošu tapatslēgu komplekts



Pašregulējošas tapatslēgas
4 priekšmeti
kvalitatīvā, salokāmā somā

05020110001	
	6004 Joker XS 1x 7-10x $\frac{1}{4}$ "- $\frac{3}{8}$ "x117
	6004 Joker S 1x 10-13x $\frac{7}{16}$ "- $\frac{1}{2}$ "x154
	6004 Joker M 1x 13-16x $\frac{1}{2}$ "- $\frac{5}{8}$ "x188
	6004 Joker L 1x 16-19x $\frac{5}{8}$ "- $\frac{3}{4}$ "x224





Joker 6004: automātiska un laidena pierēgulēšana



Pateicoties paralēli pārvietojošo, uzgriežņu atslēgas Joker 6400 gala elementu, automātiskai un laidenai iespēšanai, ir iespējams strādāt ar visiem, attiecīgā diapazona, elementiem. Atslēga automātiski pielāgojas, to uzliekot uz attiecīgā uzgriežņa vai skrūves.



Joker 6004: saudzīga ieskrūvēšana

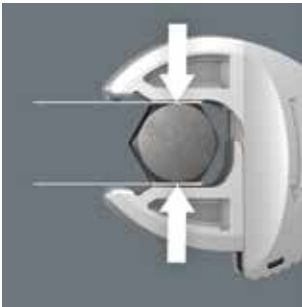

Joker 6004 atslēgas paralēlās lūpas nodrošina ciešu stiprinājuma satveršanu, tostarp novēršot uzgriežņa vai skrūves galviņas „nomuļļāšanu“, kas var rasties spēka momenta pārnesei gadījumā.



Joker 6004: tarkšķa mehānisms ātram darbam



Augšdaļā esošais tarkšķa mehānisms nodrošina ātru un nepārtrauktu skrūvēšanu, tostarp neveicot atslēgas pārlīkšanu.

Joker 6004: mazs atgriešanās leņķis

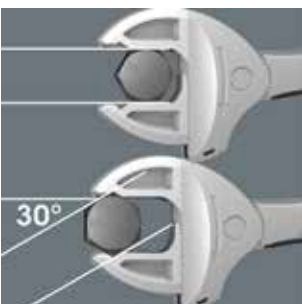

Pateicoties atslēgas darba daļas sašaurinošajai prizmai, atgriešanās leņķis ir tikai 30°.

6004 Joker XS Pašregulējoša tapatslēga



Lietošana: skrūves ar sešstūra galvu un uzgriežņi 7-10 izmēra (metriskai) vai 1/4"-3/8" (collu) atslēgai

Izpilde: pašregulējoša tapatslēga, ar sprūdatslēgu; maināms radziņu lielums, paralēls gludo spīļu atlocījums; ar 30° atgriešanās leņķi, pateicoties izplešanās prizmai atslēgas spīlēs; ar cilpiņu piekarināšanai

	mm	mm	mm	mm
05020099001	7-10	1/4"-3/8"	117	7,7

6004 Joker S Pašregulējoša tapatslēga



Lietošana: skrūves ar sešstūra galvu un uzgriežņi 10-13 izmēra (metriskai) vai 7/16"-1/2" (collu) atslēgai

Izpilde: pašregulējoša tapatslēga ar sprūdatslēgu; maināms radziņu lielums, paralēls gludo spīļu atlocījums; ar 30° atgriešanās leņķi, pateicoties izplešanās prizmai atslēgas spīlēs; ar cilpiņu piekarināšanai

	mm	mm	mm	mm
05020100001	10-13	7/16"-1/2"	154	10

6004 Joker M Pašregulējoša tapatslēga



Lietošana: skrūves ar sešstūra galvu un uzgriežņi 13-16 izmēra (metriskai) vai 1/2"-5/8" (collu) atslēgai

Izpilde: pašregulējoša tapatslēga, ar sprūdatslēgu; maināms radziņu lielums, paralēls gludo spīļu atlocījums; ar 30 ° atgriešanās leņķi, pateicoties izplešanās prizmai atslēgas spīlēs; ar cilpiņu piekarināšanai

	mm	mm	mm	mm
05020103001	13-16	1/2"-5/8"	188	12,4

6004 Joker XL Pašregulējoša tapatslēga



Lietošana: skrūves ar sešstūra galvu un uzgriežņi 19-24 izmēra (metriskai) vai 3/4"-15/16" (collu) atslēgai

Izpilde: pašregulējoša tapatslēga, ar sprūdatslēgu; maināms radziņu lielums, paralēls gludo spīļu atlocījums; ar 30 ° atgriešanās leņķi, pateicoties izplešanās prizmai atslēgas spīlēs; ar cilpiņu piekarināšanai

	mm	mm	mm	mm
05020104001	19-24	3/4"-15/16"	256	16

6004 Joker L Pašregulējoša tapatslēga



Lietošana: skrūves ar sešstūra galvu un uzgriežņi 16-19 izmēra (metriskai) vai 5/8"-3/4" (collu) atslēgai

Izpilde: pašregulējoša tapatslēga, ar sprūdatslēgu; maināms radziņu lielums, paralēls gludo spīļu atlocījums; ar 30 ° atgriešanās leņķi, pateicoties izplešanās prizmai atslēgas spīlēs; ar cilpiņu piekarināšanai

	mm	mm	mm	mm
05020101001	16-19	5/8"-3/4"	224	14

6004 Joker XXL Pašregulējoša tapatslēga



Lietošana: skrūves ar sešstūra galvu un uzgriežņi 24-32 izmēra (metriskai) vai 15/16"-1 1/4" (collu) atslēgai

Izpilde: pašregulējoša tapatslēga, ar sprūdatslēgu; maināms radziņu lielums, paralēls gludo spīļu atlocījums; ar 30 ° atgriešanās leņķi, pateicoties izplešanās prizmai atslēgas spīlēs; ar cilpiņu piekarināšanai

	mm	mm	mm	mm
05020102001	24-32	15/16"-1 1/4"	322	20

6003 Kombinēta uzgriežņu atslēga Joker



Lietošana: skrūves ar sešskaldņu galvu un uzgriežņi

Izpilde: kombinēta uzgriežņu atslēga; radziņu daļa ar 7,5° slīpumu; uzmaucamā daļa ar 15° izliekumu; ar instrumentu identifikatoru
Take it easy: izmērs kodēts ar krāsu

	mm	mm	mm	mm	mm	mm
05020190001	5,5	105	16	4	10	6
05020198001	6	105	16	4	10	6
05020199001	7	110	17,7	4,2	11,5	6
05020200001	8	115	19	4,5	12,5	7
05020219001	9	120	21	4,8	13,5	7
05020201001	10	125	22	5	15	7
05020202001	11	135	24,5	5	17	8
05020203001	12	148	26	5,5	18	8,5
05020204001	13	160	27	6	19	8,5
05020205001	14	167	29	6	20	8,5
05020206001	15	174	32	6	22	8,5
05020207001	16	182	35	6,5	23	10
05020208001	17	190	38	6,5	24,5	10
05020209001	18	210	39	7,5	26	11,5
05020210001	19	230	42	7,5	27,5	11,5
05020500001	20	230	45	7,5	29	13
05020501001	21	260	47	7,5	30	13
05020502001	22	260	49	7,5	31,5	13
05020503001	24	280	53	8	36	14
05020504001	27	300	60	8,5	40	14,5
05020505001	30	330	66	9	43	16
05020506001	32	360	70	9,5	45,5	16,5
05020507001	36	460	80	10	50,5	18

**Pieejami
impērijas izmēri**



6003 Joker 11 Set 1 Kombinēto uzgriežņu atslēgu komplekts



Kombinēto uzgriežņu atslēgu komplekts, radziņu daļa ar 7,5° slīpumu
11 priekšmeti
Kvalitatīvā somā

05020231001	
6003 Joker	1x 8x115; 1x 10x125; 1x 11x135; 1x 12x148; 1x 13x160; 1x 14x167; 1x 15x174; 1x 16x182; 1x 17x190; 1x 18x210; 1x 19x230
K240	1x 50,0x240,0

6003 Joker 5 Set 1 Kombinēto uzgriežņu atslēgu komplekts



Kombinēto uzgriežņu atslēgu komplekts, radziņu daļa ar 7,5° slīpumu
5 priekšmeti
Kvalitatīvā somā

05020230001	
6003 Joker	1x 8x115; 1x 10x125; 1x 13x160; 1x 17x190; 1x 19x230
K120	1x 50,0x120,0



Darbam ļoti ierobežotos apstākļos



Kombinētā uzgriežņu atslēga Joker 6003 ar savu īpašo formu augšdaļā – slīpumu 7,5° leņķī un dubulta sešstūra profilu – dubultā apmērā palielina atslēgas uzlikšanas iespēju, tostarp skrūvēšanas gaitā atkārtoti griežot atslēgu 180° leņķī pret garenvirziena asi. Skrūves galviņa vai uzgrieznis tiek aptverta ik pēc 15°. Būtnībā Joker 6003 patstāvīgi atrod atbilstošu pozīciju pēc katras pārlīkšanas reizes.

Dubultas sešstūra formas ģeometrija



Dubultā sešstūra veida profils nodrošina ciešu skrūves galviņas vai uzgriežņa satveršanu, tostarp samazinot noslīdēšanas iespējamību.

Joker 6003: izliekta uzliekamā daļa

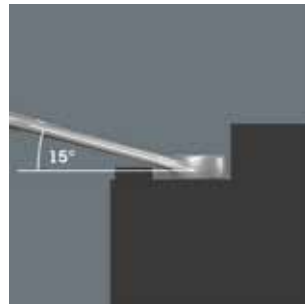

Uzliekamā daļa 15° ir ieliekta virzienā pret instrumenta asi, lai novērstu traumu gūšanas apdraudējuma risku.

Iespējama piestiprināšana pie Wera 2go sistēmas komponentiem



Joker atslēgu somu mugurpusē atrodas velcro daļa, tādējādi nodrošinot tās drošu piestiprināšanu pie sienas, instrumentu ratiņiem, kā arī citiem Wera 2go sistēmas komponentiem.



Praktiska turēšanas funkcija



Ar Joker fiksējošo funkciju ir iespējams tieši un droši pielikt skrūves un uzgriežņus vēlamajā vietā, lai vēlākā gaitā tos ieskrūvētu. Rezultātā efektīvi tiek novērsta skrūvju un uzgriežņu potenciālā nokrišana. Tagad atkrīt nepieciešamība tērēt savu dārgo laiku nokritušo detaļu meklējumiem.

Dubultas sešstūra formas ģeometrija



Viedā Joker dubultā sešstūra ģeometrija nodrošina ģeometriski precīzu skrūves vai uzgriežņa aptveršanu. Tostarp rūditā metāla daļa, kas atrodas Joker atslēgas darba uzgalī, ar savu izturīgo sazobi satver skrūvi. Tas viss novērš nepatīkamās noslīdēšanas iespējamību pat ļoti spēcīgas savilces gadījumos.

Precīzā mehānika



Tarkšķa mehānisma konstrukcija atslēgas uzliekamajā daļā, ar īpaši smalku, 80 zobu, sazobes mehānismu, tostarp nodrošinot kustību brīvību pat ļoti lielas šaurības apstākļos.



6000/6002 Joker 6 Set 1 Divpusējo tapatslēgu / kombinēto atslēgu komplekts ar sprūdatslēgu



Kombinētās atslēgas ar sprūdatslēgu / divpusējās tapatslēgas

6 priekšmeti

nodilumizturīgā somā

05020022001	
6000 Joker	1x 10x159; 1x 13x177; 1x 17x224; 1x 19x246
6002 Joker Double	1x 10x13x167; 1x 17x19x235

6001 Joker Switch 11 Set 1 Tapatslēgu komplekts ar sprūdatslēgu



Uzgriežņu atslēgu komplekts ar sprūdatslēgu, reversa pārslēgšana

11 priekšmeti

Izturīgā somā

05020091001	
6001 Joker Switch	1x 8x144; 1x 10x159; 1x 11x165; 1x 12x171; 1x 13x179; 1x 14x187; 1x 15x199; 1x 16x213; 1x 17x225; 1x 18x234; 1x 19x246
K240	1x 50,0x240,0

6000 Joker 4 Set 1 Uzgriežņa atslēgu komplekts ar sprūdatslēgu



Uzgriežņa atslēgu komplekts ar sprūdatslēgu

4 priekšmeti

Izturīgā somā

05073290001	
6000 Joker	1x 10x159; 1x 13x177; 1x 17x224; 1x 19x246

6002 Divpusēja tapatslēga Joker



Lietošana: skrūvēm ar sešskaldņu galvu un uzgriežņiem

Izpilde: divpusēja tapatslēga

		mm	mm	mm	mm	mm	mm	mm	mm
05003760001		10	23	13	27	5,5	7		
05003765001		17	37	19	42	8,5	9,5		
05020260001		20	48	22	51	10	10		
05020261001		22	48	24	51	10	10		
05020262001		24	51	27	60	11	11		
05020263001		27	63	32	66	12	12		
05020264001		30	63	32	66	12	12		



826 T Kraftform Turbo turētājrokturis ar ātrspīlējošu ietveri Rapidaptor



Lietošana: piemērots uzgaļu galviņām ar sešstūra galu 1/4" saskaņā ar standartu DIN ISO 1173-C 6,3 un E 6,3 un galeņa tipu Wera 1 un 4

Izpilde: papildu iekļaujama turbofunkcija darbības ātruma palielināšanai 4 reizes; izturīgs tērauda mehānisms, kam nav nepieciešama apkope; ietvere iekšējam sešstūrim 1/4" uz Rapidaptor tehnoloģijas pamata ātrai nomainībai, ātrai griešanai, universālai uzgaļu iespīlēšanai un darbam ar vienu roku, ar magnētu

Rokturis: Kraftform ar aizsardzību pret pārritināšanos, daudzkomponentu

		mm
05057480001	1/4"	146

Kraftform Kompakt Turbo 1

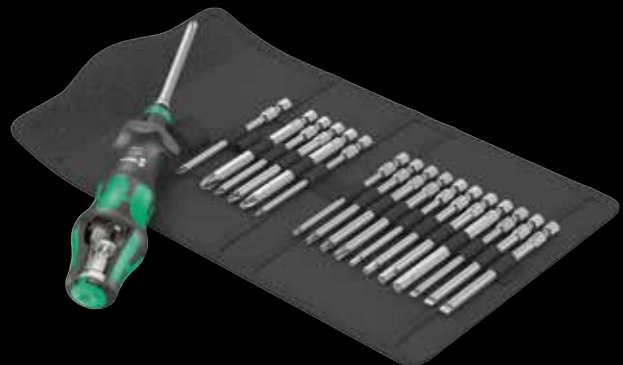

Salokāma soma ar 89 mm garām uzgaļu galviņām

19 priekšmeti

1 turētājrokturis Kraftform Turbo ar ātrspīlējošu ietveri Rapidaptor

05057482001		
	826 T Kraftform Turbo	1x 1/4"x146
	851/4 Z PH	1x PH 1x89; 1x PH 2x89; 1x PH 3x89
	855/4 Z PZ	1x PZ 1x89; 1x PZ 2x89; 1x PZ 3x89
	867/4 Z TORX®	1x TX 10x89; 1x TX 15x89; 1x TX 20x89; 1x TX 25x89; 1x TX 30x89
	840/4 Z Hex-Plus	1x 3,0x89; 1x 4,0x89; 1x 5,0x89; 1x 6,0x89
	800/4 Z	1x 0,8x4,0x89; 1x 1,0x5,5x89; 1x 1,2x6,5x89
	K120	1x 50,0x120,0



Ātrāka skrūvēšana



Kraftform Turbo konstrukcija ļauj četrkāršot manuālās skrūvēšanas ātrumu, īpaši smalkiem savienojumiem – bez elektrības!

Ar un bez Turbo



Turbo funkciju pēc vajadzības iespējams aktivizēt, nospiežot pogu. Izslēgt turbo funkciju ieteicams, veicot pievilkšanu un atskrūvēšanu ar lielu griezes momentu, piem. skrūvju savienojumiem kokā, kā arī smalkiem savienojumiem.

827 T i Kraftform Turbo turētājrokturis



Lietošana: tikai darbam ar maināmiem skrūvgriežiem Wera VDE

Izpile: papildu iekļaujama turbofunkcija darbības ātruma palielināšanai 4 reizes; izturīgs tērauda mehānisms, kam nav nepieciešama apkope

Rokturis: Kraftform ar aizsardzību pret pārritināšanos, daudzkomponentu

	mm	mm
05057481001	9	125

Kraftform Kompakt Turbo i 1



16 priekšmeti

1 turētājrokturis 817 VDE Kraftform un 1 turētājrokturis 827 T i Kraftform Turbo; abi tikai un vienīgi darbam ar maināmiem Wera VDE skrūvgriežiem

14 maināmi skrūvgrieži VDE (154 mm gari) ar sašaurinātu kātu (artikuls KK 60 i 0,4x2,5 un KK 67 i TX 10 standarta diametra kāts) ar aizsargizolāciju, tie ļauj strādāt ar dziļumā izvietotām skrūvēm un atsperu skavām.

05057484001		
	827 T i Kraftform Turbo	1x 9x125
	817 VDE	1x 9x102
	KK 62 iS	1x PH 1x154; 1x PH 2x154
	KK 65 iS PZ	1x PZ 1x154; 1x PZ 2x154
	KK 65 iS PZ/S	1x # 1x154; 1x # 2x154
	KK 67 i TORX®	1x TX 10x154
	KK 67 iS	1x TX 15x154; 1x TX 20x154; 1x TX 25x154
	KK 60 i	1x 0,4x2,5x154
	KK 60 iS	1x 0,6x3,5x154; 1x 0,8x4,0x154; 1x 1,0x5,5x154
	K120	1x 50,0x120,0



Ātrāka skrūvēšana



Kraftform Turbo konstrukcija ļauj četrkārtot manuālās skrūvēšanas ātrumu, īpaši smalkiem savienojumiem – bez elektrības!

Ar un bez Turbo



Turbo funkciju pēc vajadzības iespējams aktivizēt, nospiežot pogu. Izslēgt turbo funkciju ieteicams, veicot pievilkšanu un atskrūvēšanu ar lielu griezes momentu, piem. skrūvju savienojumiem kokā, kā arī smalkiem savienojumiem.

Sistēma „viens rokturis – daudz uzgaļu“



Kraftform Turbo ar 9 mm ievietošanas līgzdu ir piemērots visiem, Wera Kraftform Kompakt VDE, nomaināmajiem skrūvgriežiem. „Viens rokturis/daudz uzgaļu“ sistēma garantē elastīgu pieeju visdažādākajos darba apstākļos.



Katra instrumenta atsevišķa pārbaude



Individuāli piemērotā testēšana 10000 V sprieguma apstākļos, atbilstoši IEC 60900 standartam, garantē darbu drošību sprieguma līdz 1000 V apstākļos.



Kraftform Kompakt 20 Tool Finder 1 ar somu



Lietošana: piemērots uzgaļu galviņām ar sešskaldņa galeni 1/4" saskaņā ar standartu DIN ISO 1173 C 6,3 un E 6,3

Piedziņa: pārejas savienojums ar teleskopisku ieliktni un ātrspīlējošu ietveri Rapidaptor; ar "Take it easy" instrumentu identifikatoru. Profila krāsu marķējums un izmēra gravējums

Rokturis: Kraftform ar aizsardzību pret pārvelšanos, daudzkomponentu, iebūvēta aptvere

Izbīdāms kāts, iebūvēta uzgaļu uzglabāšanas aptvere, Rapidaptor tehnoloģija



Kraftform Kompakt 20: rokturī ievietots teleskopiskais ieliktnis (ko ir iespējams izmantot kā skrūvgrieža turētāju) un iebūvēta uzgaļu aptvere. Rapidaptor sistēma garantē momentānu uzgaļa nomaiņu, kā arī ierīces brīvgaitas uzlikas teicamu funkcionēšanu.

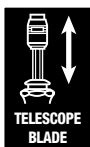

Teleskopiskais ieliktnis I



Rokturī paslēptais izbīdāmais kāts ar ātrspīlējošas patronas palīdzību nodrošina ērtu rīkošanos ar instrumentu, pat tādos gadījumos, ja netiek izbīdīts kāts.

05051016001		
889/4 R	1x 1/4"x100	
851/1 BTZ PH	1x PH 1x25; 1x PH 2x25	
855/1 BTZ PZ	1x PZ 1x25; 1x PZ 2x25	
867/1 TORX® BTZ	1x TX 25x25	
800/1 BTZ	1x 0,8x5,5x25	
K70	1x 50,0x70,0	

Kraftform Kompakt 60



Soma ar 89 mm gariem uzgaļiem

17 priekšmeti

1 turētājrokturis 816 R Kraftform ar ātrspīlējošu ietveri Rapidaptor

05059295001		
816 R	1x 1/4"x119	
851/4 Z PH	1x PH 1x89; 1x PH 2x89; 1x PH 3x89	
855/4 Z PZ	1x PZ 1x89; 1x PZ 2x89; 1x PZ 3x89	
867/4 Z TORX® BO	1x TX 10x89; 1x TX 15x89; 1x TX 20x89; 1x TX 25x89; 1x TX 30x89	
800/4 Z	1x 1,0x5,5x89	
840/4 Z Hex-Plus	1x 3,0x89; 1x 4,0x89; 1x 5,0x89; 1x 6,0x89	
K70	1x 50,0x70,0	

Kraftform Kompakt 400

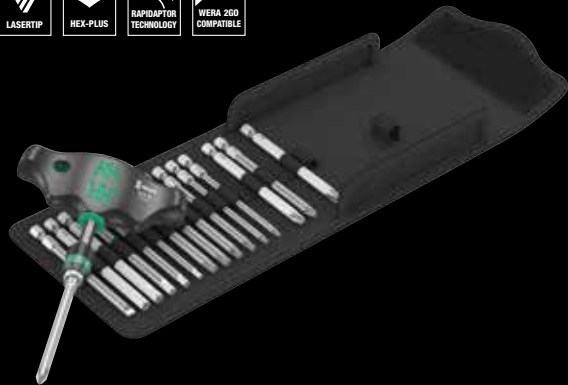

Salokāma soma 89 mm uzgaļu galviņām
17 priekšmeti
1 turētājrokturis 416 R šķērseniskais rokturis ar ātrspīlējošu ietveri Rapidaptor

05057470001		
●	416 R	1x 1/4"x45
+	851/4 Z PH	1x PH 2x89; 1x PH 3x89
+	855/4 Z PZ	1x PZ 2x89; 1x PZ 3x89
⊖	867/4 Z TORX®	1x TX 10x89; 1x TX 15x89; 1x TX 20x89; 1x TX 25x89; 1x TX 30x89; 1x TX 40x89
○	840/4 Z Hex-Plus	1x 3,0x89; 1x 4,0x89; 1x 5,0x89; 1x 6,0x89; 1x 8,0x89
⊖	800/4 Z	1x 1,0x5,5x89
	K120	1x 50,0x120,0

Kraftform Kompakt Stubby 1 īsa skrūvgriezis

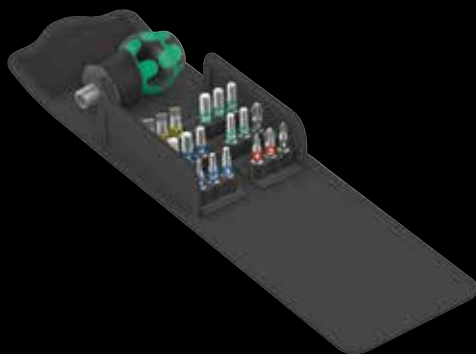

Mīksta soma ar 25 mm garām uzgaļu galviņām
19 priekšmeti
1 uzgaļu galvīņu turētājrokturis 811/1 īsais skrūvgriezis Stubby, 18 uzgaļu galviņas

05057471001		
●	811/1 Stubby	1x 1/4"
+	851/1 BTZ PH	1x PH 1x25; 1x PH 2x25
+	855/1 BTZ PZ	1x PZ 1x25; 1x PZ 2x25
⊖	867/1 TORX® BTZ	1x TX 10x25; 1x TX 15x25; 1x TX 20x25; 1x TX 25x25; 1x TX 30x25
○	840/1 BTZ Hex-Plus	1x 2,0x25; 1x 2,5x25; 1x 3,0x25; 1x 4,0x25; 1x 5,0x25; 1x 5,5x25
⊖	800/1 BTZ	1x 0,8x5,5x25; 1x 1,0x5,5x25; 1x 1,2x6,5x25
	K70	1x 50,0x70,0

Liels spēka moments

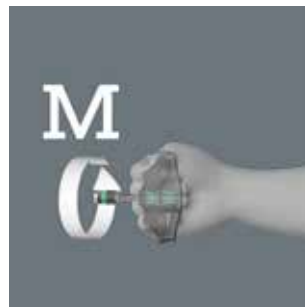

Pateicoties rokas novietojuma pozīcijai, pārvēršot skrūvgrieža asi rokas turpinājumā, tiek nodrošināta īpaši liela spēka momenta rašanās.

Ergonomisks divkomponentu T veida rokturis



Divkomponentu T veida rokturis ar ergonomisku formu un gropēm ērtai satveršanai pirkstos, skārieniem patīkama virsma, nodrošina liela spēka momentu pārnesei un nenogurstošu darbu.

Kompakta forma



Pateicoties roktura kompaktajai formai un īsa izmēra darbvirsmai, Kraftform Stubby instrumenti ir īpaši piemēroti strādāšanai ierobežotos apstākļos.



Labi sajūtama ergonomika



Divkomponentu Kraftform rokturis nodrošina lielāka spēka pārnesei, pateicoties mīkstajām un neslīdošajām daļām; kā arī lielāku darba ātrumu, t.i., rotāciju, pateicoties cietajām roktura daļām.

Kraftform Kompakt



Kādēļ darbvietā bieži vien nav vajadzīgie instrumenti? Tas ir tādēļ, ka pārmērīgais instrumentu daudzums padara somu pārāk smagu. Tādēļ mums bija jāizstrādā tāds instruments, kas būtu maksimāli piemērots dažādu darbu veikšanai, tostarp neradot problēmas transportēšanas laikā dodoties

izsaukumā. Par risinājumu kļuva Kraftform Kompakt instrumenti. Īpašs rokturis ir piemērots dažāda profila uzgaļu izmantošanai.

Kraftform Kompakt Pistol RA 4



13 priekšmeti

1 turētājrokturis 814 RA Kraftform Pistol, iebūvēta aptvere, ar sprūdatlēgas funkciju, ar sīkiem zobiem, kas nodrošina nelielu atgriešanās leņķi, pārslēgšanas gredzens (pa labi, nekustīgi, pa kreisi), maksimālais griezes moments līdz 50 Nm; stiprinājums ar iekšējo sešskaldni 1/4" ar sistēmu Rapidaptor, kas nodrošina ātras uzstādīšanas, ātras izņemšanas, ātras griešanas, universālas iespīlēšanas un vadišanas ar vienu roku funkcijas zibenīgai uzgaļu nomainai, magnētisks, 6 25 mm gari uzgaļi, kas piemēroti turētājam saskaņā ar DIN ISO 1173-D 6,3 un 6 89 mm gari, kas piemēroti turētājam saskaņā ar DIN ISO 1173-F 6,3.

Uzgalis Holster

05051031001	
814 RA	1x 1/4"
+	851/1 BTZ PH 1x PH 1x25; 1x PH 2x25
+	855/1 BTZ PZ 1x PZ 1x25; 1x PZ 2x25
+	867/1 TORX® 1x TX 20x25; 1x TX 25x25
	BTZ
+	851/4 Z PH 1x PH 1x89; 1x PH 2x89
+	855/4 Z PZ 1x PZ 1x89; 1x PZ 2x89
+	867/4 Z 1x TX 20x89; 1x TX 25x89
	TORX®



Kraftform Kompakt VDE 18 Universal 1



Turētājrokturis 817 VDE Kraftform, tikai maināmiem Wera VDE skrūvgriežiem

Maināmi skrūvgrieži VDE (garums 154 mm)

Vienpola fāzes testeris

18 priekšmetu komplekts

05003471001		
●	817 VDE	1x 9x102
⊕	KK 62 i	1x PH 1x154; 1x PH 2x154
⊕	KK 62 i PH/S	1x # 1x154; 1x # 2x154
⊕	KK 65 i PZ	1x PZ 1x154; 1x PZ 2x154
⊕	KK 65 i PZ/S	1x # 1x154; 1x # 2x154
●	KK 60 i	1x 0,4x2,5x154; 1x 0,6x3,5x154; 1x 0,8x4,0x154; 1x 1,0x5,5x154
●	KK 96 VK 6,3	1x 6,3x89
●	KK 97 VK 8,1	1x 8,1x89
▲	KK 98 DK	1x 89
●	KK 99 FL	1x 89
●	247	1x 0,5x3,0x70
●	K70	1x 50,0x70,0

ASV un Kanādā attiecīgais produkts nav nopērkams



Kraftform Kompakt VDE 7 extra slim 1



1 turētājrokturis 817 VDE Kraftform tikai un vienīgi darbam ar maināmiem Wera VDE skrūvgriežiem

6 maināmi skrūvgrieži VDE (katrs 154 mm garš) ar sašaurinātu kātu un aizsargizolāciju, ar tiem var aizsniegt dziļos caurumos izvietotas skrūves un atspēru skavas.

7 priekšmeti

05003475001		
●	817 VDE	1x 9x102
⊕	KK 62 iS	1x PH 1x154; 1x PH 2x154
⊕	KK 65 iS PZ/S	1x # 2x154
⊕	KK 67 iS	1x TX 15x154; 1x TX 20x154
●	KK 60 iS	1x 0,6x3,5x154
●	K70	1x 50,0x70,0

Uzgaļa nomaiņa tostarp neizmantojot speciālus instrumentus



Kraftform Kompakt VDE komplektācijā ir iekļauts izolēts rokturis, kā arī izolēti, maināmi uzgaļi, nomaiņas veikšanas nodrošināšanai bez speciāliem instrumentiem.



Kraftform Kompakt VDE 16 Torque 1,2-3,0 Nm extra slim 1



1 Sērija 7400 VDE Kraftform Dinamometriskā skrūvgrieža turētājrokturis (1,2 - 3,0 Nm) un 1 Kraftform turētājrokturis 817 VDE ar maināmiem WERA VDE serdējiem

Maināmi skrūvgrieži VDE (garums 154 mm) ar sašaurinātu darba galu ar aizsargizolāciju, kas ļauj sasniegt dziļi iesēdinātas skrūves un atsperu elementus un ar tiem strādāt

16 priekšmetu komplekts



7400 Kraftform VDE regulējams dinamometriskais skrūvgriezis



Vienkārša manuāli veicama vēlamās savilces vērtības iestatīšana.



Sadzirdams un sajūtams klikšķis



Sasniedzot iestatītā savilces spēka momenta vērtību ir sadzirdams un sajūtams klikšķis.

05135906001		
●	7400 VDE	1x 7441 VDE, 1,2-3,0 Nm
●	817 VDE	1x 9x102
+	KK 62 iS	1x PH 1x154; 1x PH 2x154
+	KK 65 iS PZ	1x PZ 1x154; 1x PZ 2x154
+	KK 65 iS PZ/S	1x # 1x154; 1x # 2x154
+	KK 67 i TORX®	1x TX 10x154
+	KK 67 iS TORX®	1x TX 15x154; 1x TX 20x154; 1x TX 25x154
+	KK 60 i	1x 0,4x2,5x154
+	KK 60 iS	1x 0,6x3,5x154; 1x 0,8x4,0x154; 1x 1,0x5,5x154
	K70	1x 50,0x70,0

Kraftform Kompakt VDE 17 extra slim 1



17 priekšmeti

Divi turētājrokturi VDE 817; tikai vienīgi darbam ar maināmiem Wera VDE skrūvgriežiem

14 maināmi skrūvgrieži VDE (katrs 154 mm garš) ar sašaurinātu kātu (Artikuls KK 60 i 0,4x2,5 un KK 67 i TX 10 ar standarta diametra kātu) un ar aizsargizolāciju, ar tiem var aizsniegt dziļos caurumos izvietotas skrūves un atspēru skavas

Elektromontāžas knaibles Knipex VDE 13 96 200; griešanai, izolācijas noņemšanai, satveršanai, locīšanai, tīrīšanai un presēšanai. Ar bloķējošu fiksatoru, lai droši rīkotos ar instrumentu.

Hromēšana labākai aizsardzībai pret koroziju, ar izolētiem daudzkomponentu apvalkiem uz rokturiem.

05136027001		
●	817 VDE	2x 9x102
+	KK 62 iS	1x PH 1x154; 1x PH 2x154
+	KK 65 iS PZ	1x PZ 1x154; 1x PZ 2x154
+	KK 65 iS PZ/S	1x # 1x154; 1x # 2x154
⊗	KK 67 i TORX®	1x TX 10x154
⊗	KK 67 iS TORX®	1x TX 15x154; 1x TX 20x154; 1x TX 25x154
●	KK 60 i	1x 0,4x2,5x154
●	KK 60 iS	1x 0,6x3,5x154; 1x 0,8x4,0x154; 1x 1,0x5,5x154
	K70	1x 50,0x70,0



Katra instrumenta individuāla pārbaude



Ir tikusi veikta katra Kraftform Kompakt VDE komplekta pārbaude mitruma un 10000 V apstākļos, saskaņā ar IEC 60900 standartu. Tādējādi 10 kārtīgi tika pārsniegti maksimāli pieļaujamais 1000 V spriegums, tostarp garantējot drošu darbu.

Sistēma „viens rokturis – daudz uzgaļu“



Sistēma „viens rokturis – daudz uzgaļu“ nodrošina ātru, nepieciešamā uzgaļa, ievietošanu un nomaiņu, tādējādi paplašinot izmantošanas iespējas.





Bāzes modulis Wera 2go 1



1 bāzes modulis ar līplēņu sistēmu Wera 2go sistēmas komponentu un Wera mīksto futlāru un somu, kas aprīkotas ar līplentēm, piestiprināšanai, 1 plecu siksnā pārnēsāšanai, noņemama, ar regulējamu garumu, ar platu pārvietojamo uzliktu komfortablai nēsāšanai.

	
05004350001	
Wera 2go 5	1x 135,0x300,0x270,0
Wera 2go 6	1x 38,0x1470,0

Instrumentu konteiners Wera 2go 2



1 izturīgs, formu saglabājošs instrumentu konteiners, ar līplēņu zonu, Wera 2go sistēmas komponentu un Wera mīksto futlāru un somu, kas aprīkotas ar līplentēm, piestiprināšanai, 1 rokturis pārnēsāšanai un 1 plecu siksnā pārnēsāšanai, noņemama, ar regulējamu garumu, ar platu pārvietojamo uzliktu. 1 papildsoma ar rokturi pārnēsāšanai un pārveidojamo sadalītāju ar līplentēm, lai iegūtu līdz 5 iekšējām kabatām. Īpaši izturīgs pret griezumiem un caurdūrumiem.

05004351001	
Wera 2go Container	1x 355,0x330,0x115,0
Wera 2go 6	1x 38,0x1470,0
Wera 2go 4	1x 165,0x165,0x105,0

Instrumentu konteiners Wera 2go 2 XL



1 izturīgs, formu saglabājošs instrumentu konteiners, paredzēts līdz 4 Wera 2go 4 papildsomu stiprināšanai ar līplēšu zonu, Wera 2go sistēmas komponentu un Wera mīksto futlāru un somu, kas aprīkotas ar līplentēm, piestiprināšanai, 1 rokturis pārnēsāšanai un 1 plecu siksnā pārnēsāšanai, noņemama, ar regulējamu garumu, ar platu pārvietojamo uzliktu. 1 papildsoma ar rokturi pārnēsāšanai.

05004357001	
Wera 2go XL Container	1x 455,0x330,0x170,0
Wera 2go 6	1x 38,0x1470,0
Wera 2go 4	1x 165,0x165,0x105,0

Instrumentu kaste Wera 2go 3



1 izturīga, formu saglabājoša instrumentu kaste, nenokomplektēta, ar rokturi pārnēsāšanai, instrumentu un sīku detaļu uzglabāšanai un pārnēsāšanai. Ar līplēšu zonu piestiprināšanai pie Wera 2go sistēmas komponentiem. Īpaši izturīga pret griezumiem un caurdūrumiem.

	mm	mm	mm
05004352001	130,0	325,0	80,0

Augsta instrumentu kaste Wera 2go 7



1 formu saglabājoša, izturīga instrumentu kaste, vertikāls formāts, nenokomplektēta, ar rokturi, garu instrumentu un rezerves daļu uzglabāšanai un pārnēsāšanai. Ļoti izturīga pret griezumiem un caurdūrumiem. Līplēšes izmantošanai ar Wera 2go sistēmas komponentiem.

	mm	mm	mm
05004356001	295,0	100,0	100,0

Dažāda izmantošanai



Instrumentu konteiners XL Wera 2go ar velcro (līpekļu) zonu, kas atrodas abās pusēs. Iespējams veikt individuālu instrumentu komplekta izveidi, tādējādi nodrošinot augstu mobilitāti. Ideāls risinājums ar velcro aprīkoto Wera mīksto futlāru un somiņu piestiprināšanai. Viegla instrumentu ievietošana un izņemšana. Kustību laikā rokas ir brīvas.



Kāda veida mīkstos futlārus ir iespējams piestiprināt Wera 2go sistēmai bez papildu manipulāciju veikšanas?



Šāds simbols uz iepakojuma nozīmē, ka instrumentu somas vai mīkstie futlāri ir aprīkoti ar līpekļu (velcro) zonu, tādējādi padarot attiecīgos ražojumus piemērotus piestiprināšanai pie Wera 2go sistēmas komponentiem.



Zyklop VDE

Zyklop VDE sprūdatslēga ar reversa pārslēdzēju Wera firmas dizainā. Smalkas formas darbam ierobežotā telpā. Pateicoties smalkajai 80 zobu sazobes mehānikai, tiek nodrošināts neliels, tikai 4,5° atgriešanas leņķis. Reversa pārslēdzējs ērtai griešanas virziena mainīšanai. Droša uzgaļu fiksācija, nospiežot pogu. Instrumentu individuāla pārbaude saskaņā ar IEC 60900 zem 10000 V.

Zyklop Speed

Mēs nevēlējāties ticēt tam, ka nav iespējams palielināt tarkšķa mehānisma darbības ātrumu. Jāteic, ka mazliet mulsināja apstākļi, ka darbu veikšanai ir nepieciešamas dažādas tarkšķatslēgas. Mums tas nebija pa prātam, un rezultātā radās Zyklop Speed tarkšķatslēga. Zyklop Speed tarkšķa mehānisma konstrukcijai piemītošais inerces svāra izmantošanas princips nodrošina augstu darbības ātrumu.

Zyklop Hybrid

Mēs gribējām apvienot visas vēlamās tarkšķatslēgu priekšrocības vienā instrumentā. Mūsu ideja ir vieglas tarkšķatslēgas izstrāde ar ergonomisku Kraftform rokturi, tievu augšdaļu, garu kātu un pagarināšanas opciju. Ņemot vērā to, ka dažādu veidu kombināciju var nosaukt par hibrīda opciju, tad produkta nosaukums arī nelika ilgi gaidīt – Hybrid.



Zyklop Metal

Ļoti ērta tarkšatslēga. Ar garu sviru. Paaugstināta izturība. Kalta viengabala (hroma/molibdēna) tarkšatslēga. Pateicoties lodveida fiksatoram uzgaļi un piederumi stabili "iesēžas" tarkšatslēgā, tādējādi nodrošinot tostarp arī augstu drošību darba procesa gaitā.



Zyklop Mini

Sprūdatslēga Wera Zyklop Mini gala galviņām 1/4". Visvienkāršākā rīkošanās ar instrumentu pat ar vienu roku ierobežotā telpā. Plānais sazobes mehānisms ar 60 zobiem nodrošina nelielu, tikai 6° atgriešanas leņķi precīzam darbam. Rievotais disks palīdz ātri griezt skrūves, kad darbam ar sprūdatslēgu trūkst vietas. Vienkārša reversa pārslēgšana. Ergonomiska sprūdatslēgas galviņas un roktura forma.

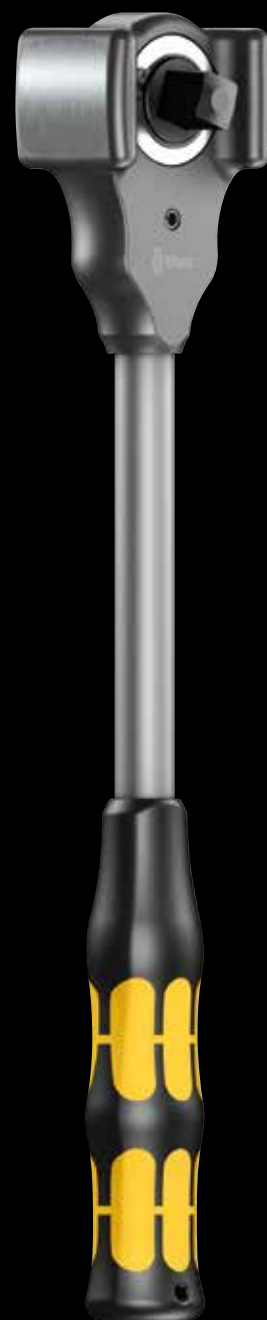

Koloss

Tarkšatslēga, kuru atļauts lietot kā āmuru. Tarkšatslēga „KOLOSS” – superizturīga sprūdatslēga ar reversu un ar minimālo slodzes spēju 600 Nm.

8007 B VDE Zyklop sprūdatslēga, izolēta, ar reversa pārslēdzēju, piedziņa 3/8"



Lietošana: saskaņā ar VDE normām izolētām mucīnām ar piedziņu 3/8", kā arī saskaņā ar VDE normām izolētiem pārejas savienojumiem ar piedziņu 3/8" un lodīšu fiksatoru

Versija: gabalu pārbaude saskaņā ar IEC 60900 zem 1000 V sprieguma drošam darbam līdz 1000 V; plānas formas darbam ierobežotās telpās; smalka 80 zobu aizķeršanas mehānika, nodrošinot tikai 4,5° atgriešanas leņķi; Reversa pārslēdzējs ērtai griešanas virziena maiņai; droša uzgaļu fiksācija, nospiežot pogu

	mm
05004966001	3/8" 222,0

8100 SB VDE 1 Sprūdatslēga Zyklop komplektā, izolēta, reversa pārslēdzējs, piedziņa 3/8", metriskā



17 priekšmeti; mīkstā un kompaktā futrālī, kas nebojā virsmu, ar palielinātu izturību. Neliels uzglabāšanas tilpums un svars pārnēsāšanas uzlabošanai. Līplentes zona un sloksnes vienkāršai piestiprināšanai pie sienas, stenda, instrumentu ratiņiem un instrumentu pārnēsāšanas sistēmas Wera 2go. Skava ar viegli pagriežamu mehānismu drošai uzglabāšanai un vieglai galviņu izņemšanai Zyklop VDE.

1 sprūdatslēga Zyklop 8007 B VDE, ar reversa pārslēdzēju, piedziņa 3/8", 14 galviņas Zyklop VDE, 1 garais un 1 īsais Zyklop VDE pagarinātājs, gabalu pārbaude saskaņā ar IEC 60900 zem 1000 V sprieguma drošam darbam zem sprieguma līdz 1000 V. Zyklop VDE galviņas un pagarinātāji nodrošina palielinātu drošību, pateicoties divkomponentu izolācijai – sarkanam izolējošam pārklājumam un dzeltenam izolācijas serdenim, kas kļūst redzams gadījumā, ja ir sabojāta ārējā, sarkanā VDE izolācijas kārtā.



Ar pārslēgšanas sviru



Ērta rotācijas virziena maiņa pateicoties reversa pārslēdzējam.

Droša uzgaļu galviņu fiksācija



Pateicoties lodveida fiksatoram uzgaļi un piederumi stabili „iesēžas” tarkškatlīgā, tādējādi nodrošinot tostarp arī augstu drošību darba procesa gaitā.

05004970001	
	8007 B VDE 1x 3/8"x222,0
	8790 B VDE 1x 6.0x46,0; 1x 7.0x46,0; 1x 8.0x46,0; 1x 9.0x46,0; 1x 10.0x46,0; 1x 11.0x46,0; 1x 12.0x46,0; 1x 13.0x46,0; 1x 14.0x46,0; 1x 15.0x46,0; 1x 16.0x46,0; 1x 17.0x46,0; 1x 18.0x46,0; 1x 19.0x46,0
	8794 SB VDE 1x 3/8"x91.0
	8794 LB VDE 1x 3/8"x166.0
	K240 1x 50.0x240.0

Uzlabota drošība



Elektriķiem domātās Zyklop galviņas un pagarinātāji nodrošina paaugstinātu drošību, pateicoties divu komponentu izolācijai – dzeltenam izolācijas serdenim un sarkanam izolējošam pārklājumam.



8000 A Sprūdatslēga Zyklus Speed ar 1/4"

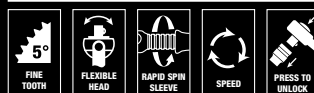

Lietošana: mucinām un pārejas savienojumiem ar kvadrātveida piedziņu 1/4", ar lodīšu fiksatoru

Versija: inerciālas masas konstrukcija un pirkstos neslīdošs brīvķeļas sajūgs nodrošina lielu darba ātrumu; brīvi rotējoša sprūdatslēgas galva; noteikta pozīcija 0° leņķī, 90° pa kreisi un pa labi; kā arī atgriešana par 15° no 90° pozīcijas, 0° pozīcijā var izmantot kā parasto skrūvgriezi; atbloķēšana, izmantojot spiedpogu; rotācijas pārslēgšana pa labi/pa kreisi, ar smalkiem zobiem, neliels atgriešanas leņķis 5°

Rokturis: Kraftform daudzkomponentu rokturis nenogurdinošam darbam

		8" mm
05003500001	1/4"	152.0

		8" mm
05003550001	3/8"	199.0

		8" inch mm
05003600001	1/2"	277.0





8100 SA 6 Zyklop Speed – komplekts ar sprūdatslēgu, piedziņa 1/4", metriskā



28 priekšmeti; kompakta, īpaši izturīga un nodilumizturīga tekstila futlāri. Mazs apjoms un svars mobilitātes palielināšanai.

1 sprūdatslēga Zyklop Speed ar piedziņu 1/4", 9 galvām Zyklop, 1 pagarinātājs Zyklop (garš) ar brīvgājiena uznavu, 1 svārstīgs pagarinātājs, 1 turētājs ar ātrspīlējošu ietveri, 15 uzgaļu galviņas

05004016001		
○	8000 A	1x 1/4"x152,0
●	8790 HMA	1x 5,0x23,0; 1x 5,5x23,0; 1x 6,0x23,0; 1x 7,0x23,0; 1x 8,0x23,0; 1x 10,0x23,0; 1x 11,0x23,0; 1x 12,0x23,0; 1x 13,0x23,0
●○	8794 LA	1x 1/4"x150,0
●○	8794 A	1x 1/4"x56,0
●●	8784 A1	1x 1/4"x1/4"x37,0
+	851/4 TZ PH	1x PH 1x50; 1x PH 2x50; 1x PH 3x50
+	855/4 TZ PZ	1x PZ 1x50; 1x PZ 2x50
⊕	867/4 Z	1x TX 10x50; 1x TX 15x50; 1x TX 20x50; 1x TX 25x50; 1x TX 27x50; 1x TX 30x50
○	840/4 Z Hex-Plus	1x 3,0x50; 1x 4,0x50; 1x 5,0x50; 1x 6,0x50
	K120	1x 50,0x120,0

8100 SB 6 Zyklop Speed – komplekts ar sprūdatslēgu, piedziņa 3/8", metriskā



29 priekšmeti; kompakta, īpaši izturīga un nodilumizturīga tekstila futlāri. Mazs apjoms un svars mobilitātes palielināšanai.

1 sprūdatslēga Zyklop Speed ar piedziņu 3/8", 9 galvas Zyklop, 1 pagarinātājs Zyklop (garš) ar brīvgājiena uznavu, 1 svārstīgs pagarinātājs, 1 turētājs ar ātrspīlējošu ietveri, 16 uzgaļu galviņas

05004046001		
○	8000 B	1x 3/8"x199,0
●	8790 HMB	1x 8,0x29,0; 1x 10,0x29,0; 1x 12,0x29,0; 1x 13,0x29,0; 1x 15,0x29,0; 1x 16,0x30,0; 1x 17,0x30,0; 1x 18,0x30,0; 1x 19,0x30,0
●○	8794 LB	1x 3/8"x200,0
●○	8794 B	1x 3/8"x76,0
●●	8784 B1	1x 1/4"x3/8"x44,0
+	851/4 TZ PH	1x PH 1x50; 1x PH 2x50; 1x PH 3x50
+	855/4 TZ PZ	1x PZ 1x50; 1x PZ 2x50; 1x PZ 3x50
⊕	867/4 Z TORX®	1x TX 20x50; 1x TX 25x50; 1x TX 27x50; 1x TX 30x50; 1x TX 40x50
○	840/4 Z Hex-Plus	1x 4,0x50; 1x 5,0x50; 1x 6,0x50; 1x 8,0x50
●	800/4 Z	1x 1,0x5,5x50



8100 SC 6 Zyklop Speed – komplekts ar sprūdatslēgu, piedziņa 1/2", metriskā



28 priekšmeti; kompaktā, īpaši izturīga un nodilumizturīga tekstila futlārī. Mazs apjoms un svars mobilitātes palielināšanai.

1 sprūdatslēga Zyklop Speed ar piedziņu 1/2", 10 galvas Zyklop, 1 pagarinātājs Zyklop (garš) ar brīvgājiena uzdevu, 1 svārstīgs pagarinātājs, 1 turētājs ar ātrspilējošu ietveri, 14 uzgaļu galviņas

05004076001		
○	8000 C	1x 1/2"x277,0
●	8790 HMC	1x 10,0x37,0; 1x 11,0x37,0; 1x 12,0x37,0; 1x 13,0x37,0; 1x 14,0x37,0; 1x 15,0x37,0; 1x 16,0x37,0; 1x 17,0x37,0; 1x 18,0x37,0; 1x 19,0x37,0
○	8794 LC	1x 1/2"x250,0
○	8794 C	1x 1/2"x52,0
●	8784 C2	1x 5/16"x1/2"x50,0
+	851/2 Z PH	1x PH 2x32; 1x PH 3x32
+	855/2 Z PZ	1x PZ 2x32; 1x PZ 3x32
⊗	867/2 Z	1x TX 20x35; 1x TX 25x35; 1x TX 30x35; 1x TX 40x35; 1x TX 45x35; 1x TX 50x35
○	840/2 Z	1x 5x30; 1x 6x30; 1x 8x30; 1x 10x30

Zyklop „6: 1“



1. Tarkšķatslēga ar ļoti smalku sazobes mehānismu.
2. Tarkšķa mehānisms ar šarnīru
3. Tarkšķatslēga ar pagriežamu galviņu.
4. Tarkšķatslēga ar aizsardzības bloķēšanu.
5. Spēka tarkšķatslēga 6. Skrūvgriezis



Brīvi pagriežama tarkšķatslēgas galviņa



Tarkšķa mehānisma galviņa ir brīvi pagriežama, un, pateicoties abās pusēs esošajiem bīdāmajiem slēdzieniem, to var nobloķēt jebkurā pozīcijā. Tādējādi, pat šaurās un grūti pieejamās vietās jūs varēsiet salīdzinoši brīvi darboties.

Fiksācijas iespēja noteiktās pozīcijās 0°, 15° un 90° leņķi,

labajā un kreisajā pusē nodrošina teicamus darba apstākļus ar droši piefiksētu tarkšķa mehānisma galviņu.



Mazs atgriešanās leņķis



Reversajam tarkšķa mehānismam ar 72 smalkiem sazobes zobiem ir neliels atgriešanās leņķis – tikai 5°. Nelielais tarkšķa mehānisma gājiens nodrošina ātru un precīzu strādāšanu jebkuros apstākļos.

8100 SA All-in Našop komplekts ar sprūdatslēgu Zyklop Speed, ar fiksējošu funkciju, piedziņa 1/4", metriskā



42 priekšmeti; mīkstā un izturīgā, kompaktā futlārī, kas pasargā virsmu no skrāmbām. Mazs apjoms un svars ērtai lietošanai. Futlāra aizmugure ar līplentēm un joslas ar līplentēm kalpo vienkāršai komplekta stiprināšanai pie sienas, plaukta, instrumentu ratiņiem un instrumentu pārnēsāšanas sistēmas Wera 2go komponentiem. Grozāms mehānisms ar vieglu gājienu drošai piestiprināšanai un instrumentu ērtai izņemšanai.

1 sprūdatslēga Zyklop Speed ar piedziņu 1/4", 13 galvas Zyklop ar fiksējošu funkciju, 9 atskrūvēšanas galvas Zyklop ar fiksējošu funkciju TORX®skrūvēm saskaņā ar Acument Intellectual Properties specifikāciju, 8 atskrūvēšanas galvas Zyklop ar fiksējošu funkciju skrūvēm ar iekšējo sešskaldni, izmēri 2,0 un 2,5; bez fiksējošas funkcijas, pa trim atskrūvēšanas galvām ar piedziņu 1/4" Phillips un Pozidriv skrūvēm, 2 atskrūvēšanas galvas ar piedziņu 1/4" taisna rieva, instrumentu identifikatori „Take it easy“: ar krāsu kodēts izmērs ātrai un vienkāršai vajadzīgā uzgaļa atlasei, 1 uzgriežņuņēmējs. 1 pagarinātais Zyklop (garš) ar brīvgājiena uzdevu un Flexible-Lock fiksatoru, 1 slīpais pagarinātais Wobble

05003755001		
○	8000 A	1x 1/4"x152,0
● ○	8796 LA	1x 1/4"x150,0
● ○	8794 A	1x 1/4"x56,0
●	8790 HMA HF	1x 4,0x23,0; 1x 4,5x23,0; 1x 5,0x23,0; 1x 5,5x23,0; 1x 6,0x23,0; 1x 7,0x23,0; 1x 8,0x23,0; 1x 9,0x23,0; 1x 10,0x23,0; 1x 11,0x23,0; 1x 12,0x23,0; 1x 13,0x23,0; 1x 14,0x23,0
⊕	8767 A HF	1x TX 8x28,0; 1x TX 9x28,0; 1x TX 10x28,0; 1x TX 15x28,0; 1x TX 20x28,0; 1x TX 25x28,0; 1x TX 27x28,0; 1x TX 30x28,0; 1x TX 40x28,0
○	8740 A	1x 2,0x28,0; 1x 2,5x28,0
○	8740 A HF	1x 3,0x28,0; 1x 4,0x28,0; 1x 5,0x28,0; 1x 6,0x28,0; 1x 7,0x28,0; 1x 8,0x28,0
⊕	8751 A	1x PH 1x28,0; 1x PH 2x28,0; 1x PH 3x28,0
⊕	8755 A	1x PZ 1x28,0; 1x PZ 2x28,0; 1x PZ 3x28,0
●	8700 A FL	1x 0,8x5,5x28,0; 1x 1,2x6,5x28,0
	ME1	1x 14,0x43,0
	K120	1x 50,0x120,0



Skrūvēšanas galviņas ar fiksācijas funkciju TORX® skrūvēm



Wera speciālistu izstrādātie TORX® HF instrumenti atšķiras ar TORX® pamatprofila uzlabotu ģeometriju. Pateicoties piespiešanas spēkam, kas rodas, instrumenta uzgaļa un skrūves galviņas profila kontakta spiediena gaitā, TORX® skrūves ar Acument Intellectual Properties specifikāciju

ir stabili nofiksējamas instrumentā! Tas ir īpaši noderīgi strādājot šaurās vietās, kad skrūves noturēšanai netiek izmantota otra roka.



Ātrdarbības čempions



Zyklop Speed tarkškat-slēgas nodrošina čempionam raksturīgus ātruma parametrus: inerces svaru izmantojošā konstrukcija nodrošina skrūvēšanas procesa paātrināšanu. Krafftform roktura simetriskās rotācijas konstrukcija un brīvgaitas uzdeva nodrošina mērķtiecīgas rotācijas veikšanu. It īpaši tādā

gadījumā, kad tarkškat-slēgai neizveidojas sažobe skrūvējamās detaļas pārmērīgi brīvās vītnes rezultātā.



Viegla pārslēgšanās



Visām Zyklop Speed tarkškat-slēgām, pateicoties diskveida pārslēdzējam, ir iespēja veikt vieglu pārslēgšanos abos rotācijas virzienos, tostarp iztiekot bez kādām sarežģītām manipulācijām un papildu laika patēriņa!

8006 C Zyklop Hybrid - sprūdatslēga, reversa pārslēgšana, piedziņa 1/2"



Lietošana: mucinām un pārejas savienojumiem ar kvadrātveida piedziņu 1/2", lodīšfiksators

Izpiļde: plāns sazobes mehānisms no 72 zobiem ar tikai 5° atgriešanās leņķi; reversa pārslēdzējs ērtam darbam, droša uzgaļu fiksācija

Rokturis: Krafform daudzkomponentu rokturis optimālai saspišanas un stiepes slodzei; roktura galā spaiļe pagarinātājam Zyklop Hybrid 8797 C

	mm	mm	mm	
05003780001	1/2"	281,0	34	37

8797 C Zyklop Hybrid pagarinātājs



Lietošana: kā pagarinātāju, ko izmanto ar sprūdatslēgu Wera Zyklop Hybrid 8006 C, lai palielinātu pārvadāmo spēku

Izpiļde: uzlabots viskoelastīgs hroma-molibdēna tērauds

Rokturis: Krafform daudzkomponentu rokturis optimālai saspišanas un stiepes slodzei

	mm	mm
05003781001	271,0	134,0

8006 SC 1 Zyklop Hybrid-komplekts ar sprūdatslēgu, piedziņa 1/2", metriskā



Palielināta spēka pārnese



Pagarinātā forma sekmē lielāku spēka momenta plāns.

Hybrid pagarinātājs



Izmantojot pagarinātāju iespējams lielākā mērā palielināt spēka pārnesei.

Ideāls risinājums strādāšanai šaurā telpā



Plāna galviņa.

13 priekšmeti; kompakta, īpaši izturīga un nodilumizturīga tekstila futlāri. Mazs apjoms un svars mobilitātes palielināšanai.

1 sprūdatslēga Zyklop Hybrid ar piedziņu 1/2", 10 galvas Zyklop ar fiksācijas funkciju, 1 pagarinātājs Zyklop Hybrid, 1 pagarinātājs Zyklop (garš) ar brīvgājiena uzdevu

05004090001			
	8006 C	1x 1/2"x281,0	
	8797 C	1x 271,0	
	8794 LC	1x 1/2"x250,0	
	8790 HMC HF	1x 10,0x37,0; 1x 11,0x37,0; 1x 12,0x37,0; 1x 13,0x37,0; 1x 14,0x37,0; 1x 15,0x37,0; 1x 16,0x37,0; 1x 17,0x37,0; 1x 18,0x37,0; 1x 19,0x37,0	
	K240	1x 50,0x240,0	



Zyklop Metal Push



Nemot vērā to ka darbības veikšanai paredzētās vietas kļūst arvien kompaktākas, tādēļ arī tajās mazinās vieta strādāšanai ar tarkšķatslēgu. Wera ir atrisinājusi šo problēmu. Mūsu darbinieki veica rūpīgu darbības izpēti šauros apstākļos. Rezultātā tika izstrādāta ārkārtīgi plāna un izturīga

tarkšķatslēga Zyklop Metal ar garu kātu. Ja vēlaties nepazaudēt uzgali, un nekādā gadījumā nedrīkst pieļaut nejašu pārslēgšanas reversā gaitā, tad Zyklop Metal Push ir labākais risinājums.



8003 A Zyklop Metal – sprūdatslēga, bīdāms kvadrāts, piedziņa 1/4"



Lietošana: mucīnām un pārejas savienojumiem ar kvadrātveida piedziņu 1/4", lodīšu fiksators

Versija: kalta metāla sprūdatslēga (hromolibdēna), īpaši izturīga, ar lielu kalpošanas laiku; izstiepta forma darbam arī ļoti ierobežotā telpā; pateicoties 38 izturīgu zobu dubultā sprūdrata mehānismam, ir līdzīga plānai 76 mazu zobu konstrukcijai ar tikai 4,7° atgriešanas leņķi; viegla reversa pārslēgšana, izmantojot bīdāmu kvadrātu, kas neizkrīt un nodrošina drošu galviņu uzsēdināšanu

	mm	mm	mm	mm
05004003001	1/4"	141	21	22

	mm	mm	mm	mm
05004033001	3/8"	222,0	27	29

	mm	mm	mm	mm
05004063001	1/2"	281	36	37

8100 SA 7 Zyklop Metal – komplekts ar sprūdatslēgu, bīdāms kvadrāts, piedziņa 1/4", metriskā



28 priekšmeti, kompaktā, īpaši izturīga un nodilumizturīga tekstila futlārī. Mazs apjoms un svars mobilitātes palielināšanai.

1 sprūdatslēga Zyklop Metal, bīdāms kvadrāts, piedziņa 1/4", 9 galvas Zyklop, 1 pagarinātājs Zyklop (garš) ar brīvgājiena uznavu, 1 svārstīgs pagarinātājs, 1 turētājs ar ātrspīlējošu ietveri, 15 uzgaļu galviņas

05004017001				
	8003 A	1x 1/4"x141		
	8790 HMA	1x 5,0x23,0; 1x 5,5x23,0; 1x 6,0x23,0; 1x 7,0x23,0; 1x 8,0x23,0; 1x 10,0x23,0; 1x 11,0x23,0; 1x 12,0x23,0; 1x 13,0x23,0		
	8794 LA	1x 1/4"x150,0		
	8794 A	1x 1/4"x56,0		
	8784 A1	1x 1/4"x1/4"x37,0		
	851/1 Z PH	1x PH 1x25; 1x PH 2x25; 1x PH 3x25		
	855/1 Z PZ	1x PZ 1x25; 1x PZ 2x25		
	867/1 TORX®	1x TX 10x25; 1x TX 15x25; 1x TX 20x25; 1x TX 25x25; 1x TX 27x25; 1x TX 30x25		
	840/1 Z Hex-Plus	1x 3,0x25; 1x 4,0x25; 1x 5,0x25; 1x 6,0x25		



8100 SB 7 Zyklop Metal – komplekts ar sprūdatslēgu, bīdāms kvadrāts, piedziņa $\frac{3}{8}$ " , metriskā



29 priekšmeti; kompaktā, īpaši izturīga un nodilumizturīga tekstila futlārī. Mazs apjoms un svārs mobilitātes palielināšanai.

1 sprūdatslēga Zyklop Metal ar sprūdatslēgu, bīdāms kvadrāts, ar piedziņu $\frac{3}{8}$ " , 9 galvas Zyklop, 1 pagarinātais Zyklop (garš) ar brīvgājiena uzdevu, 1 svārstīgs pagarinātais, 1 turētājs ar atrspīlējošu ietveri, 16 uzgaļu galviņas

05004047001		
○	8003 B	1x $\frac{3}{8}$ "x222,0
●	8790 HMB	1x 8,0x29,0; 1x 10,0x29,0; 1x 12,0x29,0; 1x 13,0x29,0; 1x 15,0x29,0; 1x 16,0x30,0; 1x 17,0x30,0; 1x 18,0x30,0; 1x 19,0x30,0
○	8794 LB	1x $\frac{3}{8}$ "x200,0
○	8794 B	1x $\frac{3}{8}$ "x76,0
○	8784 B1	1x $\frac{1}{4}$ "x $\frac{3}{8}$ "x44,0
+	851/1 Z PH	1x PH 1x25; 1x PH 2x25; 1x PH 3x25
+	855/1 Z PZ	1x PZ 1x25; 1x PZ 2x25
⊕	867/1 TORX®	1x TX 15x25; 1x TX 20x25; 1x TX 25x25; 1x TX 27x25; 1x TX 30x25; 1x TX 40x25
○	840/1 Z Hex-Plus	1x 3,0x25; 1x 4,0x25; 1x 5,0x25; 1x 6,0x25; 1x 8,0x25

8100 SC 7 Zyklop Metal – komplekts ar sprūdatslēgu, bīdāms kvadrāts, piedziņa $\frac{1}{2}$ " , metriskā



28 priekšmeti; kompaktā, īpaši izturīga un nodilumizturīga tekstila futlārī. Mazs apjoms un svārs mobilitātes palielināšanai.

1 sprūdatslēga Zyklop Metal, bīdāms kvadrāts, piedziņa $\frac{1}{2}$ " , 10 galvas Zyklop, 1 pagarinātais Zyklop (garš) ar brīvgājiena uzdevu, 1 svārstīgs pagarinātais, 1 turētājs ar atrspīlējošu ietveri, 14 uzgaļu galviņas

05004077001		
○	8003 C	1x $\frac{1}{2}$ "x281,0
●	8790 HMC	1x 10,0x37,0; 1x 11,0x37,0; 1x 12,0x37,0; 1x 13,0x37,0; 1x 14,0x37,0; 1x 15,0x37,0; 1x 16,0x37,0; 1x 17,0x37,0; 1x 18,0x37,0; 1x 19,0x37,0
○	8794 LC	1x $\frac{1}{2}$ "x250,0
○	8794 C	1x $\frac{1}{2}$ "x52,0
○	8784 C2	1x $\frac{9}{16}$ "x $\frac{1}{2}$ "x50,0
+	851/2 Z PH	1x PH 2x32; 1x PH 3x32
⊕	867/2 Z TORX®	1x TX 20x35; 1x TX 25x35; 1x TX 27x35; 1x TX 30x35; 1x TX 40x35; 1x TX 45x35; 1x TX 50x35; 1x TX 55x35
○	840/2 Z	1x 5x30; 1x 6x30; 1x 8x30; 1x 10x30



Ar reversu



Ērta rotācijas virziena maiņa pateicoties reversa pārslēdzējam.



8004 A Zyklop Metal – sprūdatslēga, reversa pārslēgšana, piedziņa 1/4"



Lietošana: mucīnām un pārejas savienojumiem ar kvadrātveida piedziņu 1/4" ar lodīšu fiksatoru

Versija: kalta metāla sprūdatslēga (hromolibdēna), īpaši izturīga, ar lielu kalpošanas laiku; izstiepta forma darbam arī ļoti ierobežotā telpā; smalka 72 zobu mehānika ar tikai 5° atgriešanas lenķi; reversa pārslēdzējs ērtam darbam, droša uzgaļu fiksācija

	mm	mm	mm	mm
05004004001	1/4"	141	19	22

	mm	mm	mm	mm
05004034001	3/8"	222,0	26	29

	mm	mm	mm	mm
05004064001	1/2"	281	34	37

8100 SA 8 Zyklop Metal – komplekts ar sprūdatslēgu, reversa pārslēgšana, piedziņa 1/4", metriskā

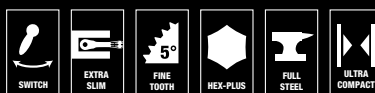

28 priekšmeti; kompaktā, īpaši izturīga un nodilumizturīga tekstila futlārī. Mazs apjoms un svars mobilitātes palielināšanai.

1 sprūdatslēga Zyklop Metal ar reversa pārslēgšanu, piedziņa 1/4", 9 galvas Zyklop, 1 pagarinātājs Zyklop (garš) ar brīvgājiena uzdevu, 1 svārstīgs pagarinātājs, 1 turētājs ar atrspīlējošu ietveri, 15 uzgaļu galviņas

05004018001		
	8004 A	1x 1/4"x141
	8790 HMA	1x 5,0x23,0; 1x 5,5x23,0; 1x 6,0x23,0; 1x 7,0x23,0; 1x 8,0x23,0; 1x 10,0x23,0; 1x 11,0x23,0; 1x 12,0x23,0; 1x 13,0x23,0
	8794 LA	1x 1/4"x150,0
	8794 A	1x 1/4"x56,0
	8784 A1	1x 1/4"x1/4"x37,0
	851/1 Z PH	1x PH 1x25; 1x PH 2x25; 1x PH 3x25
	855/1 Z PZ	1x PZ 1x25; 1x PZ 2x25
	867/1 TORX®	1x TX 10x25; 1x TX 15x25; 1x TX 20x25; 1x TX 25x25; 1x TX 27x25; 1x TX 30x25
	840/1 Z Hex-Plus	1x 3,0x25; 1x 4,0x25; 1x 5,0x25; 1x 6,0x25
	K120	1x 50,0x120,0



8100 SB 8 Zyklop Metal – komplekts ar sprūdatslēgu, reversa pārslēgšana, piedziņa 3/8", metriskā



29 priekšmeti; kompaktā, īpaši izturīga un nodilumizturīga tekstila futlārī. Mazs apjoms un svars mobilitātes palielināšanai.

1 sprūdatslēga Zyklop Metal ar piedziņu 3/8", 9 galvas Zyklop, 1 pagarinātājs Zyklop (gars) ar brīvgājiena uznavu, 1 svārstīgs pagarinātājs, 1 turētājs ar ātrspīlējošu ietveri, 16 uzgaļu galviņas

05004048001		
○	8004 B	1x 3/8"x222,0
●	8790 HMB	1x 8,0x29,0; 1x 10,0x29,0; 1x 12,0x29,0; 1x 13,0x29,0; 1x 15,0x29,0; 1x 16,0x30,0; 1x 17,0x30,0; 1x 18,0x30,0; 1x 19,0x30,0
○	8794 LB	1x 3/8"x200,0
○	8794 B	1x 3/8"x76,0
●	8784 B1	1x 1/4"x3/8"x44,0
+	851/1 Z PH	1x PH 1x25; 1x PH 2x25; 1x PH 3x25
+	855/1 Z PZ	1x PZ 1x25; 1x PZ 2x25
+	867/1 TORX®	1x TX 15x25; 1x TX 20x25; 1x TX 25x25; 1x TX 27x25; 1x TX 30x25; 1x TX 40x25
○	840/1 Z Hex-Plus	1x 3,0x25; 1x 4,0x25; 1x 5,0x25; 1x 6,0x25; 1x 8,0x25

8100 SC 8 Zyklop Metal – komplekts ar sprūdatslēgu, reversa pārslēgšana, piedziņa 1/2", metriskā



28 priekšmeti; kompaktā, īpaši izturīga un nodilumizturīga tekstila futlārī. Mazs apjoms un svars mobilitātes palielināšanai.

1 sprūdatslēga Zyklop Metal ar reversa pārslēgšanu, piedziņa 1/2", 10 galvas Zyklop, 1 pagarinātājs Zyklop (gars) ar brīvgājiena uznavu, 1 svārstīgs pagarinātājs, 1 turētājs ar ātrspīlējošu ietveri, 14 uzgaļu galviņas

05004078001		
○	8004 C	1x 1/2"x281,0
●	8790 HMC	1x 10,0x37,0; 1x 11,0x37,0; 1x 12,0x37,0; 1x 13,0x37,0; 1x 14,0x37,0; 1x 15,0x37,0; 1x 16,0x37,0; 1x 17,0x37,0; 1x 18,0x37,0; 1x 19,0x37,0
○	8794 LC	1x 1/2"x250,0
○	8794 C	1x 1/2"x52,0
●	8784 C2	1x 5/16"x1/2"x50,0
+	851/2 Z PH	1x PH 2x32; 1x PH 3x32
+	867/2 Z TORX®	1x TX 20x35; 1x TX 25x35; 1x TX 27x35; 1x TX 30x35; 1x TX 40x35; 1x TX 45x35; 1x TX 50x35; 1x TX 55x35
○	840/2 Z	1x 5x30; 1x 6x30; 1x 8x30; 1x 10x30

Kraftform Kompakt Zyklop Mini 2

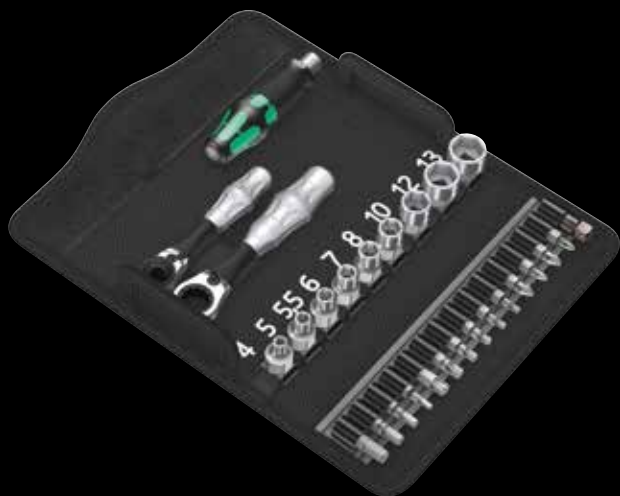

1 sprūdatslēga Zyklop Mini 1 Wera uzgaļu galviņām, kalta tērauda konstrukcija; piemērots uzgaļiem ar sešskaldņu galeni 1/4" saskaņā ar standartu DIN ISO 1173-C 6,3 un E 6,3, kā arī ar galena tipu Wera 1 un 4; izmantojot adapteri Wera 870/1, iespējams lietot arī 1/4" galvas; 1 gab.; 1 sprūdatslēga Zyklop Mini 2 Wera, kalta tērauda konstrukcija, mucīņām ar kvadrātveida piedziņu 8790 FA Wera, 9 mucīņas, 1 balststieņa galenis 870/1, 14 uzgaļu galviņas, ar rūdījumu līdz viskozai cietībai, universālai lietošanai.

05135918001		
⊕	8001 A	1x 1/4"x87,0
	8005	1x 107
⊙	813	1x 1/4"x78
⊕ ⊙	870/1	1x 1/4"x25 ¹⁾
+	851/1 Z PH	1x PH 1x25; 1x PH 2x25
+	855/1 Z PZ	1x PZ 1x25; 1x PZ 2x25
+	867/1 TORX®	1x TX 10x25; 1x TX 15x25; 1x TX 20x25; 1x TX 25x25; 1x TX 30x25; 1x TX 40x25
⊙	840/1 Z Hex-Plus	1x 3,0x25; 1x 4,0x25; 1x 5,0x25; 1x 6,0x25
⊙	8790 FA	1x 4,0; 1x 5,0; 1x 5,5; 1x 6,0; 1x 7,0; 1x 8,0; 1x 10,0; 1x 12,0; 1x 13,0
	K120	1x 50,0x120,0

¹⁾Ar lodveida fiksatoru; uzgriežņu atslēgas galviņām, izmantojamām manuālajā režīmā

Zyklop Mini 2



Zyklop Mini 2 – tiešai īpašo Wera Zyklop 8790 FA galviņu pievienošanai. Nelielā izmēra instruments ir teicams risinājums izmantošanai šaurā telpā.

Zyklop Mini 3 tarkšķatslēga



Zyklop Mini 3 tarkšķatslēga ir ideāls risinājums strādāšanai šaurā vietā. Smalkais sakeres mehānisms (60 zobu) garantē mazu atgriešanās leņķi – tikai 6°; Ar rievotā diska starpniecību tiek nodrošināta ātra skrūvēšana pat tādā gadījumā, ja nepietiek vietas strādāšanai ar tarkšķatslēgu.

Ātrai rotācijai



Rievots disks ātrai rotācijai.



Instrumentu identifikatori „Take it easy“



Bit-Check komplektos ar identifikatoriem „Take it easy“ uzlikām ir atzīmes, kas, pateicoties savai krāsai (piemēram, sarkanā= Philips) un minētajam izmēram, nodrošina ātru un vieglu vēlamo uzgaļa atrašanu.

Bit-Check 10 Zyklop Mini BiTorsion 1

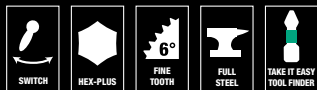

9 uzgaļu galviņas, BiTorsion ilgstošai kalpošanai, universāli lietojamas. Ar uzgaļa krāsu kodu (sarkanā krāsā = Phillips; melnā krāsā = Pozīdriv; zaļā krāsā = TORX®; zilā krāsā = iekšējais sešskaldnis) un izmēra norādi ātrai vajadzīgās uzgaļu galviņas atrašanai. 1 sprūdatslēga Zyklop Mini 1 Wera, kalta tērauda konstrukcija; piemērots uzgaļiem ar sešskaldņu galeni 1/4" saskaņā ar standartu DIN ISO 1173-C 6,3 un E 6,3, kā arī galaņa tipu Wera 1 un 4; izmantojot adapteri Wera 870/1, iespējams lietot arī 1/4" galvas

05057418001		
○	8001 A	1x 1/4"x87,0
+	851/1 BTZ PH	1x PH 1x25; 1x PH 2x25
+	855/1 BTZ PZ	1x PZ 1x25; 1x PZ 2x25
⊗	867/1 TORX®	1x TX 15x25; 1x TX 20x25; 1x TX 25x25
	BTZ	
○	840/1 BTZ	1x 4,0x25; 1x 5,0x25
	Hex-Plus	

8008 A Sprūdatslēga Zyklop Mini 3 ar 1/4"



Lietošana: mucīnām un pārejas savienojumiem ar kvadrātveida piedziņu 1/4", ar lodīšfiksatoru

Izpilde: štancēta tērauda konstrukcija; sprūdatslēgas mehānika ar sīkiem zobiem, neliels 6° atgriešanās leņķis; pārslēgšana no kreisā gājiena uz labo un pretēji, izmantojot karodziņu pārslēdzēju

Rokturis: Kraftform rokturim ar Kraftform ģeometriju ir ideāli izgatavota piekļaušanās virsma; ergonomisks rokturis un sprūdatslēgas galva

05003793001	1/4"	87,0
-------------	------	------

Zyklop Mini 1 Sprūdatslēga 8001 A 1/4" SB ar piedziņu 1/4"



Lietošana: uzgaļiem ar sešstūra galu 1/4" saskaņā ar standartu DIN ISO 1173-C 6,3 un E 6,3, un arī gala tipu Wera 1 un 4; izmantojot adapteri Wera 870/1, iespējams izmantot arī 1/4" galvas

Izpilde: štancēta tērauda konstrukcija; sprūdatslēgas mehānika ar sīkiem zobiem, neliels 6° atgriešanās leņķis; pārslēgšanās no kreisā gājiena uz labo un otrādi, izmantojot karodziņu pārslēdzēju

Rokturis: Kraftform rokturim ar Kraftform ģeometriju ir ideāli izgatavota piekļaušanās virsma; ergonomisks rokturis un sprūdatslēgas galva

05073230001		
○	8001 A	1x 1/4"x87,0
○	870/1	1x 1/4"x25 ¹⁾

¹⁾Ar lodveida fiksatoru; uzgriežņu atslēgas galviņām, izmantojamām manuālajā režīmā

8005 Sprūdatslēga Zyklop Mini 2



Lietošana: mucīnām 8790 FA Wera

Izpilde: štancēta tērauda konstrukcija; sprūdatslēgas mehānika ar sīkiem zobiem, neliels 6° atgriešanās leņķis; pārslēgšana no kreisā gājiena uz labo un pretēji, izmantojot karodziņu pārslēdzēju

Rokturis: Kraftform rokturim ar Kraftform ģeometriju ir ideāli izgatavota piekļaušanās virsma; ergonomisks rokturis un sprūdatslēgas galva

05003660001	107
-------------	-----

Tool-Check PLUS



28 uzgaļu galviņas, 1 turētājrokturis 813 uzgaļu galviņām ar sešskaldņa galeni 1/4" saskaņā ar standartu DIN ISO 1173-C 6.3 un galaņa tipu Wera 1, 1 uzgaļu galviņu turētājs Rapidaptor, 1 adapteris 870/1 (pāreja no kvadrāta uz sešskaldni 1/4"), 7 galviņas (1/4"). 1 sprudatslēga Zyklop Mini Wera 1 uzgaļu galviņām, štancēts tērauds, uzgaļu galviņām ar sešskaldņa galeni 1/4" saskaņā ar standartu DIN ISO 1173-C 6.3 un E 6,3 un galaņa tipu Wera 1 un 4; izmantojot adapteri Wera 870/1, iespējams izmantot galviņas 1/4"

05056490001		
⊙	8001 A	1x 1/4"x87,0
⊙	813	1x 1/4"x78
⊙	889/4/1 K	1x 1/4"x50
⊙	870/1	1x 1/4"x25 ¹⁾
⊙	8790 HMA	1x 5,5x23,0; 1x 6,0x23,0; 1x 7,0x23,0; 1x 8,0x23,0; 1x 10,0x23,0; 1x 12,0x23,0; 1x 13,0x23,0
+	851/1 TZ PH	2x PH 1x25; 3x PH 2x25; 1x PH 3x25
+	855/1 TH PZ	1x PZ 1x25; 3x PZ 2x25; 1x PZ 3x25
+	867/1 TZ TORX®	1x TX 10x25; 1x TX 15x25; 1x TX 20x25; 1x TX 25x25; 1x TX 30x25; 1x TX 40x25
+	867/1 Z TORX® BO	1x TX 10x25; 1x TX 15x25; 1x TX 20x25; 1x TX 25x25; 1x TX 30x25
⊙	840/1 Z Hex-Plus	1x 3,0x25; 1x 4,0x25; 1x 5,0x25; 1x 6,0x25; 1x 8,0x25
⊙	800/1 TZ	1x 1,0x5,5x25

¹⁾Ar lodveida fiksatoru; uzgriežņu atslēgas galviņām, izmantojamām manuālajā režīmā

Šāda maza izmēra tarkšķatslēga spēj izturēt augstas slodzes



Zyklop Mini iztur vismaz 65 Nm spēka piemērošanu, un tas ievērojamā mērā pārsniedz tās vērtības, ko standarta apstākļos spēj nodrošināt šāds mazs instruments.

781/5 Komplekts 1

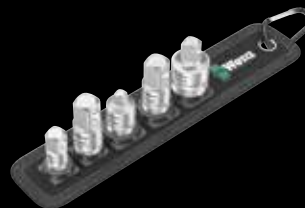

Pārejas savienojumu komplekts, 5 priekšmeti

manuālam un mašīnrežīmam (ne trieciendarbības), ar rievu lodīšu fiksatoram, rievojums gar aizmugurējo malu pārliecinošam satvērienam, izmantojot galviņas manuālajā režīmā; hroma vanādija tērauds, satina hroma pārklājums.

781 A: iekšējais kvadrāts 1/4", mucīnām 3/8" un 1/2" ar lodīšu fiksatoru; 781 B: iekšējais kvadrāts 3/8", mucīnām 1/4" un 1/2" ar lodīšu fiksatoru; 781 C: iekšējais kvadrāts 1/2", mucīnām 3/8" ar lodīšu fiksatoru.

05042680001		
⊙	781 A	1x 781 A/B, 3/8"x25.2x1/4"; 1x 781 A/C, 1/2"x36.0x1/4"
⊙	781 B	1x 781 B/A, 1/4"x27.0x3/8"; 1x 781 B/C, 1/2"x36.0x3/8"
⊙	781 C	1x 781 C/B, 3/8"x35.5x1/2"
	Belt 781 0/5	1x 45.0x210.0



Droša, stabila uzlikšana un viegla izņemšana



Jauna veida spīles ar viegli pagriežamu mehānismu nodrošina instrumenta drošu nostiprināšanu bez klikšķa aizdares, kā arī tā viegla izņemšanu.



Uzmaucamās galviņas ar fiksācijas funkciju skrūvēm ar sešstūra galviņu



Sešstūra skrūves fiksācija uzgaļa galviņā tiek nodrošināta ar diviem lodveida fiksatoriem un ļoti izturīgu, elastīgu apskavu. Pret mehāniskiem bojājumiem aizsargā priekšpusē esošā tērauda apmalīte. Šāda veida atslēga ir teicams risinājums grūti pieejamās vietās, kur nav iespējams ar otras rokas palīdzību noturēt skrūvi.

Belt A 1 Muciņu komplekts Zyklop ar fiksējošu funkciju, 1/4"

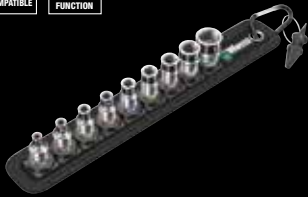

10 priekšmeti; izturīga materiāla josta, tostarp karabīne stiprināšanai pie siksnas vai somas. Aizmugures puse ar līplentēm un josla ar līplentēm vienkāršai stiprināšanai, piemēram, pie sienas, plaukta, instrumentu ratiņiem un instrumentu pārnēsāšanas sistēmas Wera 2go. Grozāms mehānisms ar vieglu gājienu drošai glabāšanai un vienkāršai instrumentu izņemšanai.

9 mucinās Zyklop ar piedziņu 1/4" ar fiksējošu funkciju. Ar instrumentu identifikatoriem "Take it easy"; izmēra krāsu kods un izmēra norāde vienkāršai un ātrai vajadzīgās galvas atrašanai. 1 instruments vienkāršai uzgriežņu izņemšanai no mucinām ar fiksējošu funkciju.

05003880001	
●	8790 HMA HF 1x 4,0x23,0; 1x 4,5x23,0; 1x 5,0x23,0; 1x 5,5x23,0; 1x 6,0x23,0; 1x 7,0x23,0; 1x 8,0x23,0; 1x 10,0x23,0; 1x 13,0x23,0
	ME1 1x 14,0x43,0
	Belt A 0/9 1x 39,0x238,0
	K30 1x 30,0x200,0

Belt B 3 TORX® HF Atskrūvēšanas galvu komplekts Zyklop TORX®, ar fiksējošu funkciju, 3/8"

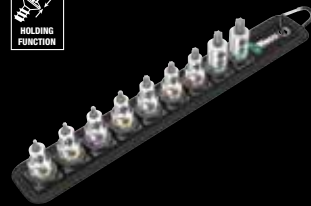

9 priekšmeti; izturīga materiāla josta, tostarp karabīne stiprināšanai pie siksnas vai somas. Aizmugures puse ar līplentēm un josla ar līplentēm vienkāršai stiprināšanai, piemēram, pie sienas, plaukta, instrumentu ratiņiem un instrumentu pārnēsāšanas sistēmas Wera 2go. Grozāms mehānisms ar vieglu gājienu drošai glabāšanai un vienkāršai instrumentu izņemšanai.

9 atskrūvēšanas galvas Zyklop ar piedziņu 3/8", ar fiksējošu funkciju TORX® skrūvēm saskaņā ar specifikāciju Acument Intellectual Properties. Ar instrumentu identifikatoriem "Take it easy"; ar izmēra krāsu kodu un izmēra norādi vienkāršai un ātrai vajadzīgā uzgaļa atrašanai.

05003972001	
⊕	8767 B HF 1x TX 10x35,0; 1x TX 15x35,0; 1x TX 20x35,0; 1x TX 25x35,0; 1x TX 27x35,0; 1x TX 30x35,0; 1x TX 40x35,0; 1x TX 45x38,5; 1x TX 50x38,5
	Belt B 0/9 1x 45,0x310,0
	K30 1x 30,0x200,0

Belt A Deep 1 Muciņu komplekts, 1/4"

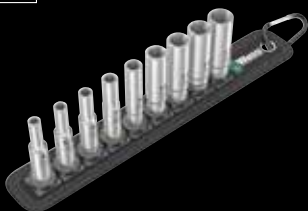

9 priekšmeti; izturīga materiāla josta, tostarp karabīne stiprināšanai pie siksnas vai somas. Aizmugures puse ar līplentēm un josla ar līplentēm vienkāršai stiprināšanai, piemēram, pie sienas, plaukta, instrumentu ratiņiem un instrumentu pārnēsāšanas sistēmas Wera 2go. Grozāms mehānisms ar vieglu gājienu drošai glabāšanai un vienkāršai instrumentu izņemšanai.

9 mucinās ar piedziņu 1/4". Gara forma darbam ar detaļām dziļos caurumos un ar izvīzītām vītņu tapskrūvēm; sešskaldņa profils. Ar instrumentu identifikatoriem "Take it easy"; ar izmēra krāsu kodu un izmēra norādi vienkāršai un ātrai vajadzīgā uzgaļa atrašanai.

05004525001	
●	8790 HMA Deep 1x 5,0x50,0; 1x 5,5x50,0; 1x 6,0x50,0; 1x 7,0x50,0; 1x 8,0x50,0; 1x 10,0x50,0; 1x 11,0x50,0; 1x 12,0x50,0; 1x 13,0x50,0
	Belt A 0/9 1x 39,0x238,0
	K30 1x 30,0x200,0

Belt C Impaktors 1 Muciņu komplekts, 1/2"



9 priekšmeti; izturīga materiāla josta, tostarp karabīne stiprināšanai pie siksnas vai somas. Aizmugures puse ar līplentēm un josla ar līplentēm vienkāršai stiprināšanai, piemēram, pie sienas, plaukta, instrumentu ratiņiem un instrumentu pārnēsāšanas sistēmas Wera 2go. Grozāms mehānisms ar vieglu gājienu drošai glabāšanai un vienkāršai instrumentu izņemšanai.

9 mucinās Impaktors ar piedziņu 1/2". Sešskaldņa profils un rievā ar atveri. Izmantošanai ar elektriskiem vai pneimatiskiem triecienskrūvgriežiem, kas paredzēti 12,5 mm / 1/2" piedziņai. Ar instrumentu identifikatoriem "Take it easy"; ar izmēra krāsu kodu un izmēra norādi vienkāršai un ātrai vajadzīgā uzgaļa atrašanai.

05004580001	
●	8790 C Impaktors 1x 13,0x38,0; 1x 14,0x38,0; 1x 15,0x38,0; 1x 16,0x38,0; 1x 17,0x38,0; 1x 18,0x38,0; 1x 19,0x38,0; 1x 20,0x38,0; 1x 21,0x38,0
	Belt C Impaktors 0/9 1x 71,0x210,0
	K30 1x 30,0x200,0

8790 HMC HF 1 Muciņu komplekts Zyklop 1/2", ar fiksējošu funkciju



10 priekšmeti; kompaktā, īpaši izturīga un nodilumizturīga tekstila futlārī. Mazs apjoms un svars mobilitātes palielināšanai

10 mucīņas Zyklop c 1/2" ar fiksējošu funkciju. Kodēts ar krāsu un norādīts izmērs, lai ātri atrastu vajadzīgo mucīņu.

05004203001	
●	8790 HMC HF 1x 10,0x37,0; 1x 11,0x37,0; 1x 12,0x37,0; 1x 13,0x37,0; 1x 14,0x37,0; 1x 15,0x37,0; 1x 16,0x37,0; 1x 17,0x37,0; 1x 18,0x37,0; 1x 19,0x37,0
	K120 1x 50,0x120,0

8740 C HF 2

Atskrūvēšanas galvu komplekts Zyklop, iekšējam sešskaldnim, ar fiksējošu funkciju

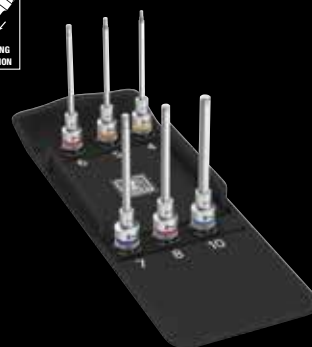

6 priekšmeti; kompaktā, īpaši izturīga un nodilumizturīga tekstila futlārī. Mazs apjoms un svars mobilitātes palielināšanai

6 uzgaļi Zyklop, garums – 140 mm, ar fiksējošu funkciju skrūvēm ar iekšēju sešskaldni, 1/2"

05004210001	
○	8740 C HF 1x 4,0x140,0; 1x 5,0x140,0; 1x 6,0x140,0; 1x 7,0x140,0; 1x 8,0x140,0; 1x 10,0x140,0
	K120 1x 50,0x120,0

Belt B VDE 1 Atskrūvēšanas galvu komplekts Zyklop TORX® / iekšējais sešskaldnis, izolētas, ar fiksējošu funkciju, 3/8"



10 priekšmeti; izturīga materiāla josta, tostarp karabīne stiprināšanai pie siksnas vai somas. Aizmugures puse ar līplentēm un joslā ar līplentēm vienkāršai stiprināšanai, piemēram, pie sienas, plaukta, instrumentu ratiņiem un instrumentu pārnēsāšanas sistēmas Wera 2go. Grozāms mehānisms ar vieglu gājienu drošai glabāšanai un vienkāršai instrumentu izņemšanai.

10 atskrūvēšanas galvas Zyklop, ar piedziņu 3/8", izolētas, pārbaude pa gabaliem saskaņā ar standartu IEC 60900. Paaugstināta drošība, pateicoties divkomponentu izolācijas – sarkana izolācijas pārklājuma un dzeltena izolācijas serdēža – izmantošanai, kas kļūst redzams ārējā, sarkanā VDE izolācijas slāņa sabojāšanas gadījumā. Ar fiksējošu funkciju TORX® skrūvēm saskaņā ar specifikāciju Acument Intellectual Properties vai ar fiksējošu funkciju skrūvēm ar iekšējo sešskaldni.

05004930001	
⊗	8767 B VDE HF 1x TX 20x55,0; 1x TX 25x55,0; 1x TX 27x55,0; 1x TX 30x55,0; 1x TX 40x55,0; 1x TX 45x59,0
○	8740 B VDE HF 1x 4,0x55,0; 1x 5,0x55,0; 1x 6,0x55,0; 1x 8,0x59,0
	Belt B VDE 0/10 1x 71,0x209,0
	K30 1x 30,0x200,0

Belt C Deep 1 Muciņu komplekts, 1/2"

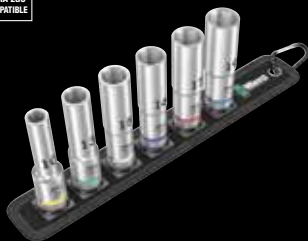

6 priekšmeti; izturīga materiāla josta, tostarp karabīne stiprināšanai pie siksnas vai somas. Aizmugures puse ar līplentēm un joslā ar līplentēm vienkāršai stiprināšanai, piemēram, pie sienas, plaukta, instrumentu ratiņiem un instrumentu pārnēsāšanas sistēmas Wera 2go. Grozāms mehānisms ar vieglu gājienu drošai glabāšanai un vienkāršai instrumentu izņemšanai.

6 mucīņas ar piedziņu 1/2". Gara forma darbam ar detaļām dziļos caurumos un ar izvirzītām vītņu tapskrūvēm; sešskaldņa profils. Ar instrumentu identifikatoriem "Take it easy": ar izmēra krāsu kodu un izmēra norādi vienkāršai un ātrai vajadzīgā uzgaļa atrašanai.

05004565001	
●	8790 HMC Deep 1x 10,0x83,0; 1x 13,0x83,0; 1x 15,0x83,0; 1x 16,0x83,0; 1x 17,0x83,0; 1x 19,0x83,0
	Belt C 0/6 1x 45,0x275,0
	K30 1x 30,0x200,0



Praktiska velcro sloksne



Auduma materiāla jostu ir iespējams piestiprināt no otras puses ar lipekļu palīdzību, piemēram, pie sienas, plaukta, instrumentu ratiņiem un instrumentu nešanas sistēmai Wera 2go.

Uzlabota drošība



Elektriķiem domātās Zyklop galviņas un pagarinātāji nodrošina paaugstinātu drošību, pateicoties divu komponentu izolācijai – dzeltenam izolācijas serdenim un sarkanam izolējošam pārklājumam.

Kraftform Kompakt W 1 servisa



Lielisks komplekts dažādu servisa darbu veikšanai gan ārā, gan arī iekštelpās. Teicams risinājums elektrotehnikas, mehatronikas, ēku inženierpraktiķu utt. jomā.

Sistēma „viens rokturis – daudz uzgaļu“ – Kraftform Kompakt VDE



Sistēma „viens rokturis – daudz uzgaļu“ nodrošina ātru, nepieciešamā uzgaļa, ievietošanu un nomaiņu, tādējādi paplašinot izmantošanas iespējas.

Zyklop „6: 1“



1. Tarkšķatslēga ar ļoti smalku sazobes mehānismu.
2. Tarkšķa mehānisms ar šarnīru.
3. Tarkšķatslēga ar pagriežamu galviņu.
4. Tarkšķatslēga ar aizsardzības bloķēšanu.
5. Spēka tarkšķatslēga.
6. Skrūvgrēzis.

Kraftform Kompakt W 1 servisa



35 priekšmeti; nebojā darba virsmu, kompakts nodilumizturīga un ilgizturīga tekstila futlāris. Mazs svars un apjoms mobilitātes palielināšanai.

Kompakts 35 svarīgāko skrūvēšanas instrumentu komplekts servisa darbiem iekštelpās un ārpus telpām. VDE turētājrokturis + 12 maināmi VDE gali; 1 divpusēja tapatslēga Joker ar fiksācijas funkciju, balstu, mazu atgriešanas leņķi un ļoti izturīgiem noturošiem zobiem; neticami ātra sprūdatslēga Zyklop Speed 1/4" ar piederumiem; 8 mucīņas – izmērs 5,5-13, manuālam un mašīnas režīmam, 1 universāls uzgaļu turētājs; 7 uzgaļi – 25 mm gari; 1 skrūvju fiksators; 1 vienpola fāzes testeris 247; nodilumizturīga un ilgizturīga tekstila futlāris; var novietot darbnīcā uz plaukta vertikāli, labākai uzglabāšanai, papildu darba virsmu aizsardzība, pateicoties futlāra tekstila faktūrai; augsta mobilitāte, pateicoties mazam svaram un kompaktiem izmēriem.

05135926001		
●	817 VDE	1x 9x102
⊖	KK 60 i	1x 0,4x2,5x154
⊖	KK 60 iS	1x 0,6x3,5x154; 1x 0,8x4,0x154; 1x 1,0x5,5x154
+	KK 62 iS	1x PH 1x154; 1x PH 2x154
+	KK 65 iS PZ	1x PZ 1x154; 1x PZ 2x154
⊗	KK 67 i TORX®	1x TX 10x154
⊗	KK 67 iS	1x TX 15x154; 1x TX 20x154; TORX®
	1440	1x 4,5-6,0x41,0
⊖	247	1x 0,5x3,0x70
	6002 Joker Double	1x 10x13x167
○	8000 A	1x 1/4"x152,0
⊗	8784 A1	1x 1/4"x1/4"x37,0
⊗	8794 SA	1x 1/4"x75,0
⊗	8790 HMA	1x 5,5x23,0; 1x 6,0x23,0; 1x 7,0x23,0; 1x 8,0x23,0; 1x 10,0x23,0; 1x 11,0x23,0; 1x 12,0x23,0; 1x 13,0x23,0
⊗	893/4/1 K	1x 1/4"x50
+	855/1 Z PZ	1x PZ 1x25; 1x PZ 2x25
○	840/1 Z Hex-Plus	1x 3,0x25; 1x 4,0x25; 1x 5,0x25; 1x 6,0x25
⊗	867/1 TORX®	1x TX 25x25
	K240	1x 50,0x240,0

ASV un Kanādā attiecīgais produkts nav nopērkams

Krafform Kompakt F 1 Instrumentu komplekts logu izgatavošanai

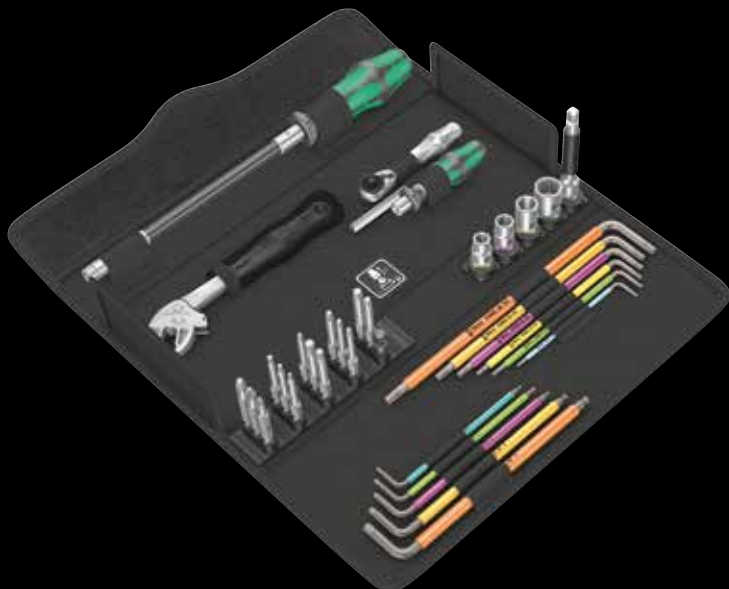

36 priekšmeti; kompaktā, mīkstā un ļoti izturīgā futlārī, kas nebojā darba virsmas. Mazs apjoms un svars ērtai un mobilai lietošanai.

Kompakts instrumentu komplekts profesionālai logu izgatavošanai. 1 uzgaļu galviņu turētājrokturis 393 S, īpaši plāns ar elastīgu serdeni darbam grūti sasniedzamās vietās, ar kompakto nerūšējošā tērauda turētāju un spēcīgu pastāvīgo magnētu, droša uzgaļu galviņu fiksācija, izmantojot fiksatora mehānismu, 1 uzgaļu galviņu turētājs 813, 14 uzgaļu galviņas, 1 sprūdatslēgas rokturis uzgaļu galviņām 1/4" Zyklop Mini 8001 A, 1 adapteris 870/1 (ar sešskaldni 1/4" kvadrātam 1/4"), 1 pagarinātājs Zyklop 8794 SA, 1/4", īss, mucinām, 4 mucināmas Zyklop, 2 L veida atslēgas Hex-Plus iekšējām sešskaldņim, 3 L veida atslēgas Hex-Plus iekšējām sešskaldņim ar fiksējošu funkciju, 6 L veida atslēgas ar fiksējošu funkciju TORX® skrūvēm, 1 pašregulējoša tapatslēga 6004 S skrūvēm ar sešskaldņa galvu un uzgriežņiem 10-13 izmēra atslēgai (metriskai) vai 7/16"-1/2" (collu) atslēgai.

05134013001		
●	393 S	1x 1/4"x173,5
●	813	1x 1/4"x78
○	8001 A	1x 1/4"x87,0
○	870/1	1x 1/4"x25 ¹⁾
○	8794 SA	1x 1/4"x75,0
●	8790 HMA	1x 7,0x23,0; 1x 8,0x23,0; 1x 10,0x23,0; 1x 13,0x23,0
+	851/4 TZ PH	1x PH 1x50; 1x PH 2x50; 1x PH 3x50
+	867/4 Z TORX®	1x TX 8x50; 1x TX 10x50; 1x TX 15x50; 1x TX 20x50; 1x TX 25x50; 1x TX 30x50
○	840/4 Z Hex-Plus	1x 2,0x50; 1x 2,5x50; 1x 3,0x50; 1x 4,0x50; 1x 5,0x50; 1x 6,0x89
○	950 SPKL Multicolour	1x 2,0x101; 1x 2,5x112
○	950 SPKL HF Multicolour	1x 3,0x123; 1x 4,0x137; 1x 5,0x154
+	967 SXL TORX® HF Multicolour	1x TX 8x90; 1x TX 10x112; 1x TX 15x123; 1x TX 20x137; 1x TX 25x154; 1x TX 30x195
○	6004 Joker S	1x 10-13x7/16"-1/2"x154

¹⁾Ar lodveida fiksatoru; uzgriežņu atslēgas galviņām, izmantojamām manuālajā režīmā



Instrumentu komplekts profesionālai logu ražošanai



Kompakts Wera skrūvēšanas instrumentu komplekts, kurā ir ietverti 35 nepieciešamākie instrumenti logu izgatavošanai. Universālam darbam ar logiem piemeklēto atslēgu galviņu un uzgaļu komplekts ir atbilstošs Wera augstākās kvalitātes ražojumiem. 2 rokturi – uzgaļu turētāji un 1 tarkškatslēgas

rokturis uzgaļiem, ko ir iespējams, ar adaptera palīdzību, piemērot skrūvēšanas galviņām.



Elastīgs kāts



Izmantojot 393 S skrūvgrīzi ir iespējams strādāt ar detaļām, kas atrodas aiz šķēršļiem. Elastīgais serdenis nodrošina piekļuvi pie stiprinājuma, kas atrodas neērtā vietā. Ideāls risinājums stiprinājuma pieskrūvēšanai grūti pieejamā vietā.



Kraftform Kompakt SH 2 (santehnika/apkure)



15 skrūvēšanas instrumentu kompakts komplekts dažādu darbu veikšanai santehnikas un apkures jomā.



Uzgriežņu atslēga – skrūvgriezis ar dobu kātu



Ja ir jāuzskrūvē uzgrieznis vītņotai tapai, tad būs vajadzīgs skrūvgriezis ar dobu vīdū, jo caur uzgriezni izejošā tapīņa ievirzīsies tikai vietā ar caurumu.

Kraftform Kompakt SH 2 (santehnika/apkure)



15 priekšmeti; kompakta, mīksta un izturīgā futlārī, kas neatstāj skrambas uz darba virsmas. Mazs svars un apjoms uzlabotai mobilitātei.



1 Kraftform 932 A sērijas skrūvgriezis-kalts (rievots) ar vienlaidu sešskaldņa šķērsriezuma kātu un integrētu triecienskrūvi skrūvēšanai un viegliem kalšanas darbiem; 2 sērijas 395 HO galatslēgas-skrūvgrieži ar dobu kātu uzgriežņu aizskrūvēšanai/atskrūvēšanai uz garām vītņu tapskrūvēm, kā arī cieši iesēdušos skrūvju atskrūvēšanai; 1 Kraftform Kompakt VDE turētā-jrokturis, 4 maināmi kāti Kraftform Kompakt VDE ar sašaurinātu diametru un aizsargizolāciju, darbam ar dziļi iesēdinātiem uzgriežņiem, individuāla pārbaudīti saskaņā ar IEC 60900, 1 vienpola fāzes testeris 247, 2 kombinētas tapatslēgas Joker Switch ar fiksācijas funkciju skrūvēm un uzgriežņiem, kas novērš atslēgas noslīdēšanu no skrūves, ar dubulta sešskaldņa profilu un īpaši izturīgiem zobiem metāla plāksnē pret atslēgas noslīdēšanu, strādājot ar lielu pievilkšanas momentu, ar mazu 30° atgriešanas leņķi, ar ērtu reversa pārslēdzēju, uzmaucamā daļa ar 15° izliekumu; 4 L veida atslēgas ar Hex-Plus profilu (novērš iekšējā sešskaldņa profila noapaļošanos), ar fiksācijas funkciju profilam ar iekšējo sešskaldņa profilu ar lodīšgalvu uz atslēgas garās puses, BlackLaser pārklājums, plastmasas apvalks, visas L veida atslēgas ir viegli un ātri atrodamas, pateicoties esošajiem krāsu kodiem un atslēgas izmēru norādošam marķējumam.

05136026001		
●	395 HO	1x 10,0x90; 1x 13,0x90
●	932 A	1x 1,2x7,0x125
	6001 Joker Switch	1x 10x159; 1x 13x179
○	950 SPKL HF Multicolour	1x 3,0x123; 1x 4,0x137; 1x 5,0x154; 1x 6,0x172
●	817 VDE	1x 9x102
●	KK 62 iS	1x PH 1x154; 1x PH 2x154
●	KK 60 iS	1x 0,6x3,5x154; 1x 1,0x5,5x154
●	247	1x 0,5x3,0x70
●	K240	1x 50,0x240,0

ASV un Kanādā attiecīgais produkts nav nopērkams

Kraftform Kompakt H 1 darbam ar koku



41 priekšmets; kompakts, nodilumizturīga un ilgizturīga tekstila futlāris, kas nebojā darba virsmu. Mazs svars un apjoms mobilitātes palielināšanai.

Kompakts komplekts ar 41 svarīgu skrūvēšanas instrumentu kokam; izturīga sprūdatslēga Zyklop Mini ar pagarinātāju un uzgaļu adapteri; 8 5,5-13 izmēra uzgaļi manuālam un mašīnas režīmam; 1 sprūdatslēgas rokturis 816 RA, sīkzobu mehānika maza atgriešanas lenķa nodrošināšanai, reversa pārslēdzējs (pa labi, fiksēts, pa kreisi), maksimālais pievilkšanas moments 50 Nm un ātrspīlējoša ietvere Rapidaptor; 1 universāls uzgaļu galviņu turētājs; 6 uzgaļu galviņas 25 mm garas; 16 uzgaļu galviņas 89 mm garas; 5 spirālveida koka urbšanas uzgaļu galviņas ar 3-8 mm diametru; 1 skrūvju fiksators; 1 vienkāršā fāzes testeris 247; nodilumizturīga un ilgizturīga tekstila futlāris; var novietot darbnīcā uz plaukta vertikāli, labākai uzglabāšanai, papildu darba virsmu aizsardzība, pateicoties futlāra tekstila faktūrai; augsta mobilitāte, pateicoties mazam svaram un kompaktiem izmēriem.

05135939001		
●	816 RA	1x 1/4"x142,0
○	8001 A	1x 1/4"x87,0
○	870/1	1x 1/4"x25 ¹⁾
●	8794 SA	1x 1/4"x75,0
●	8790 HMA	1x 5,5x23,0; 1x 6,0x23,0; 1x 7,0x23,0; 1x 8,0x23,0; 1x 10,0x23,0; 1x 12,0x23,0; 1x 13,0x23,0
●	893/4/1 K	1x 1/4"x50
+	851/4 Z PH	1x PH 1x89; 1x PH 2x89; 1x PH 3x89
+	855/4 Z PZ	1x PZ 1x89; 1x PZ 2x89; 1x PZ 3x89
+	855/1 Z PZ	1x PZ 1x25; 1x PZ 2x25; 1x PZ 3x25
+	867/4 Z TORX® BO	1x TX 10x89; 1x TX 15x89; 1x TX 20x89; 1x TX 25x89; 1x TX 30x89
+	867/1 TORX®	1x TX 20x25; 1x TX 25x25
○	840/4 Z Hex-Plus	1x 3,0x89; 1x 4,0x89; 1x 5,0x89; 1x 6,0x89
○	800/4 Z	1x 1,0x5,5x89
○	800/1 Z	1x 1,0x5,5x25
⊗	849 HSS	1x 3,0x70,0; 1x 4,0x74,0; 1x 5,0x85,0; 1x 6,0x95,0; 1x 8,0x110,0
○	247	1x 0,5x3,0x70
○	1441	1x 4,5-6,0x41,0

Kraftform Kompakt M 1 metāla darbiem



39 priekšmeti; kompakts, nodilumizturīga un ilgizturīga tekstila futlāris, kas nebojā darba virsmu. Mazs svars un apjoms mobilitātes palielināšanai.

Kompakts komplekts ar 39 svarīgiem skrūvēšanas instrumentiem metālam. Neticami ātra sprūdatslēga Zyklop Speed 1/4" + piederumi; 7 5,5-13 izmēra galvas manuālam un mašīnas režīmam; 1 turētājrokturis; 13 uzgaļi 89 mm gari; 6 kombinēti vītņurbju uzgaļi; 6 spirālveida metāla urbšanas uzgaļi ar 3-10 mm diametru; 1 skrūvju fiksators; 1 vienkāršā fāzes testeris 247; nodilumizturīga un ilgizturīga tekstila futlāris; futlāri var izvietot vertikāli uz plaukta darbnīcā, lai labāk pārredzētu instrumentus; pateicoties tekstila faktūrai, futlāri bez bažām var likt uz viegli sabojājamas virsmas; augsta mobilitāte pateicoties mazam svaram un kompaktiem izmēriem.

05135928001		
○	8000 A	1x 1/4"x152,0
○	8794 LA	1x 1/4"x150,0
○	8794 A	1x 1/4"x56,0
○	8784 A1	1x 1/4"x1/4"x37,0
○	816 R	1x 1/4"x119
○	8790 HMA	1x 5,5x23,0; 1x 6,0x23,0; 1x 7,0x23,0; 1x 8,0x23,0; 1x 10,0x23,0; 1x 12,0x23,0; 1x 13,0x23,0
+	851/4 Z PH	1x PH 1x89; 1x PH 2x89; 1x PH 3x89
○	840/4 Z Hex-Plus	1x 3,0x89; 1x 4,0x89; 1x 5,0x89; 1x 6,0x89
+	867/4 Z TORX®	1x TX 10x89; 1x TX 15x89; 1x TX 20x89; 1x TX 25x89; 1x TX 30x89
○	800/4 Z	1x 1,0x5,5x89
⊗	847 HSS	1x 2,5x36,0; 1x 3,3x39,0; 1x 4,2x41,0; 1x 5,0x44,0; 1x 6,8x51,0; 1x 8,5x59,0
⊗	848 HSS	1x 3,0x38,0; 1x 4,0x44,0; 1x 5,0x50,0; 1x 6,0x50,0; 1x 8,0x51,0; 1x 10,0x54,0
○	1441	1x 4,5-6,0x41,0
○	247	1x 0,5x3,0x70

ASV un Kanādā attiecīgais produkts nav nopērkams

Bicycle Set Torque 1, 2,5-25 Nm



16 priekšmeti; kompaktā, mīkstā un izturīgā futlārī, kas neatstāj skrumbas uz darba virsmas. Mazs apjoms un svars mobilitātes uzlabošanai.

1 dinamometriskā atslēga Click-Torque A 5, 1/4" savienojošs kvadrāts, mērījumu diapazons 2,5-25 Nm, kļūda ±4 % no noteiktās vērtības, atbilst standartam DIN EN ISO 6789-1:2017-07, labās malas pievilkšanai, ar reversu, 45 zobī; vienkārša uzstādīšana un vajadzīgās pievilkšanas momenta vērtības fiksācija, dzirdams un jūtams klikšķis, skalā izvēloties pievilkšanas momenta vērtības (precīzi iestatīta skala Nm), dzirdams un jūtams iedarbošanās mehānisma klikšķa signāls, sasniedzot noteikto pievilkšanas momentu, ergonomisks divkomponentu rokturis, 4 galvas, 4 atskrūvēšanas galvas Zyklop TORX®, 7 atskrūvēšanas galvas Zyklop ar fiksējošu funkciju skrūvēm ar iekšējo sešskaldni, instrumentu identifikatori "Take it easy": izmēru krāsu kods ātrai un vienkāršai vajadzīgā uzgaļa atļasei

05004180001	
	Click-Torque A 5 1x 1/4", 2,5-25 Nm
●	8790 HMA 1x 10,0x23,0; 1x 13,0x23,0; 1x 14,0x23,0; 1x 15,0x23,0
⊗	8767 A 1x TX 10x28,0; 1x TX 20x28,0; 1x TX 25x28,0; 1x TX 30x28,0
○	8740 A HF 1x 3,0x28,0; 1x 4,0x28,0; 1x 5,0x28,0; 1x 5,0x100,0; 1x 6,0x28,0; 1x 6,0x100,0; 1x 8,0x28,0
	K240 1x 50,0x240,0

Bicycle Set 1

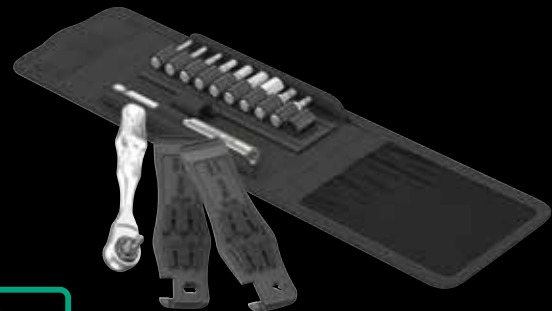

12 priekšmeti somā; 1 sprūdatslēga Zyklop Mini 1 Wera, kalta tērauda konstrukcija; piemērota uzgaļiem ar sešskaldņa galeni 1/4" saskaņā ar standartu DIN ISO 1173-C 6,3 un E 6,3, kā arī ar galaņa tipu Wera 1 un 4; lietojot adapteri Wera 870/1, iespējams izmantot arī galvas 1/4"; 1 universāls turētājs, nerūsējošais tērauds, atsperu fiksatora gredzens un stiprs pastāvīgais magnēts; 10 uzgaļu galviņas, ar rūdījumu līdz viskozai cietībai, universālai lietošanai. 1 x 9502 montāžas lāpstiņa ar iestrādātu seškanšu atslēgu, 1 x 9503 montāžas lāpstiņa ar ventīļa izvilcēju.

05004170001	
⊗	8001 A 1x 1/4"x87,0
⊗	3899/4/1 1x 1/4"x100
⊕	851/1 Z PH 1x PH 2x25
⊗	867/1 TORX® 1x TX 10x25; 1x TX 25x25
○	840/1 Z Hex-Plus 1x 2,0x25; 1x 2,5x25; 1x 3,0x25; 1x 4,0x25; 1x 5,0x25; 1x 6,0x25; 1x 8,0x25
	9502 1x 105,0
	9503 1x 105,0
	K70 1x 50,0x70,0



Instrumenti darbnīcām un ceļā



Velobraucēja komplektā Torque 1 ir ietverti dažādu velosipēdu un elektrisko skrejriteņu tipiskāko skrūvju profilu instrumenti. Ar esošo dinamometrisko atslēgu Click-Torque A (2,5-25 Nm) ir iespējams pievilkt un noraut skrūves kritiskos mezglos. Mīkstajā futlārī instrumenti ir novietoti kompakti un pārredzami.

Bicycle Set 2

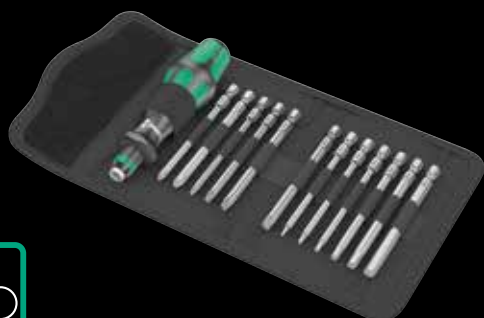

Instrumentu komplekts ritenbraucējam, iekļauti 13 priekšmeti, salokāmā somā; 1 turētājrokturis 816 R Kraftform ar ātrspīlējošu ietveri Rapidaptor; piemērots uzgaļu galviņām ar sešskaldņa galeni 1/4" saskaņā ar standartu DIN ISO 1173-C 6,3 un E 6,3 un ar galaņa tipiem Wera 1 un 4; 12 uzgaļu galviņas – 89 mm garas, rūdītas viskozai cietībai, universālai lietošanai

05004171001		
●	816 R	1x 1/4"x119
+	851/4 Z PH	1x PH 1x89; 1x PH 2x89
+	867/4 Z TORX®	1x TX 10x89; 1x TX 20x89; 1x TX 25x89; 1x TX 30x89
○	840/4 Z Hex-Plus	1x 2,0x89; 1x 2,5x89; 1x 3,0x89; 1x 4,0x89; 1x 5,0x89; 1x 6,0x89
	K70	1x 50,0x70,0

Bicycle Set 4

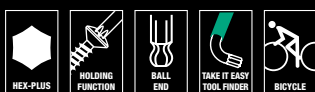

9 priekšmeti, somā

Lietošana: Iekšējam sešskaldņim un TORX®

Izpilde: virsma saskaņā ar BlackLaser tehnoloģijām, plastmasas apvalkā. Krāsu kods un izmēra lāzera marķējums palīdz viegli atrast vajadzīgo atslēgu.

Profils: 950 SPKL HF: Hex-Plus, sešskaldņa profils un lodīšu uzgalis atslēgas garajā pusē, ar fiksējošu funkciju skrūvēm ar iekšējo sešskaldni; 950 SPKL: Hex-Plus, sešskaldņa profils un lodīšu uzgalis atslēgas garajā pusē, bez fiksējošas funkcijas; 967 SXL HF: ar fiksējošu funkciju TORX® skrūvēm saskaņā ar specifikāciju Acument Intellectual Properties.

05004173001		
○	950 SPKL Multicolour	1x 2,0x101; 1x 2,5x112
○	950 SPKL HF Multicolour	1x 3,0x123; 1x 4,0x137; 1x 5,0x154; 1x 6,0x172; 1x 8,0x195
+	967 SXL TORX® HF Multicolour	1x TX 10x112; 1x TX 25x154
	K70	1x 50,0x70,0

Bicycle Set 3



39 priekšmeti

28 uzgaļu galviņas, 1 turētājrokturis 813 uzgaļu galviņām ar sešskaldņa galeni 1/4" saskaņā ar standartu DIN ISO 1173-C 6,3 un galaņa tipu Wera 1, 1 uzgaļu galviņu turētājs Rapidaptor, 1 adapteris 870/1 (pāreja no kvadrāta uz sešskaldni 1/4"), 7 galvas (1/4"). 1 sprūdatslēga Zyklop Mini Wera 1 uzgaļu galviņām, štancēts tērauds, uzgaļu galviņām ar sešskaldņa galeni 1/4" saskaņā ar standartu DIN ISO 1173-C 6,3 un E 6,3 un galaņa tipu 1 un 4; izmantojot adapteri Wera 870/1, iespējams izmantot galvas 1/4". 1 futlāris Bit-Check, bez instrumentiem, samazinātam komplektam, piemēram, lai paņemtu līdz velobraucienā. 1 kvalitatīva auduma soma, lai instrumenti saglabātos tīri. 1 x 9502 montāžas lāpstiņa ar iestrādātu sešskaldņu atslēgu, 1 x 9503 montāžas lāpstiņa ar ventiļa izvilcēju.

05004172001		
○	8001 A	1x 1/4"x87,0
●	813	1x 1/4"x78
○	889/4/1 K	1x 1/4"x50
○	870/1	1x 1/4"x25 ¹⁾
●	8790 HMA	1x 5,5x23,0; 1x 6,0x23,0; 1x 7,0x23,0; 1x 8,0x23,0; 1x 10,0x23,0; 1x 13,0x23,0; 1x 15,0x23,0
+	851/1 TZ PH	1x PH 1x25; 2x PH 2x25; 1x PH 3x25
+	867/1 TZ TORX®	1x TX 10x25; 1x TX 15x25; 2x TX 20x25; 2x TX 25x25; 1x TX 27x25; 1x TX 30x25; 1x TX 40x25
○	800/1 TZ	1x 0,5x4,0x25; 1x 0,6x4,5x25; 1x 1,0x5,5x25
○	840/1 Z Hex-Plus	1x 2,0x25; 1x 2,5x25; 1x 3,0x25; 1x 4,0x25; 1x 5,0x25; 1x 6,0x25; 1x 8,0x25
○	842/1 Z	1x 2,5x25; 1x 3,0x25; 1x 4,0x25; 1x 5,0x25; 1x 6,0x25
	9502	1x 105,0
	9503	1x 105,0
	K120	1x 50,0x120,0

¹⁾Ar lodveida fiksatoru; uzgrīzņu atslēgas galviņām, izmantojamām manuālajā režīmā



967/9 TX XL Multicolour HF 1 L veida atslēgu ar fiksējošu funkciju komplekts, pagarināts



9 priekšmeti, divkomponentu iespīlētājā

Lietošana: TORX® skrūves

Izpilde: cinka fosfātēšana, plastmasas apvalkā. Krāsu kodi un lāzera marķējums palīdz viegli atrast vajadzīgo atslēgu

Profils: ar fiksējošu funkciju TORX® skrūvēm saskaņā ar specifikāciju Acument Intellectual Properties

967/9 TX HF 1 L veida atslēgu ar fiksējošu funkciju komplekts ar BlackLaser



9 priekšmeti, divkomponentu iespīlētājā

Lietošana: TORX® skrūves

Izpilde: apaļš

Profils: ar fiksējošu funkciju TORX® skrūvēm saskaņā ar specifikāciju Acument Intellectual Properties, BlackLaser virsma

05024470001	
♻️	967 SXL 1x TX 8x90; 1x TX 9x101; 1x TX 10x112; TORX® HF 1x TX 15x123; 1x TX 20x137; 1x TX 25x154; Multicolour 1x TX 27x172; 1x TX 30x195; 1x TX 40x224

05024244001	
♻️	967 L TORX® HF 1x TX 8x76; 1x TX 9x79; 1x TX 10x85; 1x TX 15x90; 1x TX 20x96; 1x TX 25x104; 1x TX 27x112; 1x TX 30x122; 1x TX 40x132

3950/9 Hex-Plus Multicolour Stainless 1 L veida, metrisko atslēgu komplekts, nerūsējošais tērauds



9 priekšmeti, divkomponentu spaiļē

Lietošana: skrūves ar iekšējo sešstūri

Izpilde: nerūsējošais tērauds. Krāsu kodējums un izmēra lāzera marķējums ļauj viegli atrast vajadzīgo atslēgu.

Profils: Hex-Plus, sešstūra lodīšu galva uz gara kāta

05022669001		
○	3950 SPKL Multicolour	1x 1,5x90; 1x 2,0x101; 1x 2,5x112; 1x 3,0x123; 1x 4,0x137; 1x 5,0x154; 1x 6,0x172; 1x 8,0x195; 1x 10,0x224

950/9 L Hex-Plus HF 1 L veida metrisko, hromētu atslēgu ar fiksējošu funkciju komplekts



9 priekšmeti, divkomponentu iespīlētājā

Lietošana: skrūves ar iekšējo sešskaldni

Izpilde: hromēts

Profils: Hex-Plus. Ar fiksējošu funkciju skrūvēm ar iekšējo sešskaldni uz gara kāta, izmēri: 1,5, 2,0 un 2,5 bez fiksācijas funkcijas

05022130001		
○	950 L	1x 1,5x90 ¹⁾ ; 1x 2,0x100; 1x 2,5x112
○	950 L HF	1x 3,0x126; 1x 4,0x140; 1x 5,0x160; 1x 6,0x180; 1x 8,0x200; 1x 10,0x219

¹⁾Standarta seškants

950/9 Hex-Plus Multicolour 2 Metrisko L veida atslēgu komplekts BlackLaser

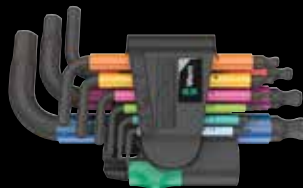

9 priekšmeti, divkomponentu iespīlētājā

Lietošana: skrūves ar iekšējo sešskaldni

Izpilde: apstrāde saskaņā ar BlackLaser tehnoloģiju, plastmasas apvalkā. Krāsu kodi un lāzera marķējums palīdz viegli atrast vajadzīgo atslēgu.

Profils: Hex-Plus, sešskaldņu lodīšgalva uz gara stienā

05133164001		
○	950 SPKS Multicolour	1x 1,5x50; 1x 2,0x56; 1x 2,5x63; 1x 3,0x71; 1x 4,0x80; 1x 5,0x90; 1x 6,0x100; 1x 8,0x112; 1x 10,0x125



Hex-Plus



Hex-Plus skrūvju ar iekšējo sešstūri galvenā problēma ir to stūru ātrā sabojāšana. Šajā sakarā esošais iemesls ir instrumenta aso šķautņu iedarbība uz skrūves galviņas iekšējo virsmu. Gala rezultātā pakāpeniska nodiluma gaitā profils tiek noapaļots. Wera Hex-Plus instrumentiem ir palielināta

kontaktvirsmas ar skrūves galviņu. Tādējādi tiek samazināta sprieguma koncentrācija, tostarp radot skrūves deformāciju. Vienlaikus ir iespējams spēka momenta pārnese apmēru līdz 20 %.



Sešstūra mucīņa (lodveida galviņa)



Pateicoties uzgaļa sfēriskajam profilam, ir iespējama instrumenta nobīde vai griešanās attiecībā pret tā asi, tostarp veicot skrūvēšanu noteiktā leņķī.

950/9 Hex-Plus 1 SB Hromētu, metrisku L veida atslēgu komplekts



9 priekšmeti, divkomponentu spailē

Lietošana: skrūves ar iekšējo sešstūri

Izpilde: hromēts

Profils: Hex-Plus, sešstūra lodīšu galva uz gara kāta

		4013288	
05073391001	950 PKL	○ 1x 1.5x90 ¹⁾ ; 1x 2.0x100; 1x 2.5x112; 1x 3.0x126; 1x 4.0x140; 1x 5.0x160; 1x 6.0x180; 1x 8.0x200; 1x 10.0x219	030160

¹⁾ Standarta seškantis

950/9 Hex-Plus 6 SB Metrisko L veida atslēgu komplekts BlackLaser



9 komponenti, vienlaidu gumijas

Lietošana: skrūves ar iekšējo sešskaldni

Izpilde: BlackLaser virsma

Profils: Hex-Plus, sešskaldņu sfēriskā galva uz gara kāta

		4013288	
05073596001	950 PKL BM	○ 1x 1.5x90 ¹⁾ ; 1x 2.0x100; 1x 2.5x112; 1x 3.0x126; 1x 4.0x140; 1x 5.0x160; 1x 6.0x180; 1x 8.0x200; 1x 10.0x219	106414

¹⁾ Standarta seškantis



Take it easy instrumentu identifikatori



Take it easy instrumentu identifikatori ar tiem raksturīgo, krāsaino izmēra kodējumu, nodrošinās ātru un vienkāršu vēlām instrumenta atrašanu. Instrumentu izmēra noteikšanas sistēma skrūvēm ar iekšējo sešstūri (L-veida atslēgas, Zyklus skrūvgrieža uzgaļi), skrūvēm ar sešstūra

galviņu un uzgriežņiem (Joker uzgriežņu atslēgas, Zyklus galviņas un Zyklus galviņas ar fiksācijas funkciju), kā arī skrūvēm TORX® (L-veida atslēgas, Zyklus skrūvēšanas uzgaļi).

950/9 Hex-Plus Multicolour 1 SB Metrisko L veida atslēgu komplekts BlackLaser

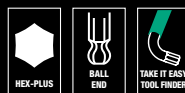

9 komponenti, vienlaidu gumijas iespīlētājā

Lietošana: skrūves ar iekšējo sešskaldni

Izpilde: BlackLaser virsma, ar apvalku. Pateicoties krāsu kodam un lāzera marķējumam, nav grūti atrast vajadzīgo instrumentu.

Profils: Hex-Plus, sešskaldņu sfēriskā galva uz gara kāta

		4013288	
05073593001	950 SPKL Multicolour	○ 1x 1,5x90; 1x 2,0x101; 1x 2,5x112; 1x 3,0x123; 1x 4,0x137; 1x 5,0x154; 1x 6,0x172; 1x 8,0x195; 1x 10,0x224	



Wera
BE A TOOL KING

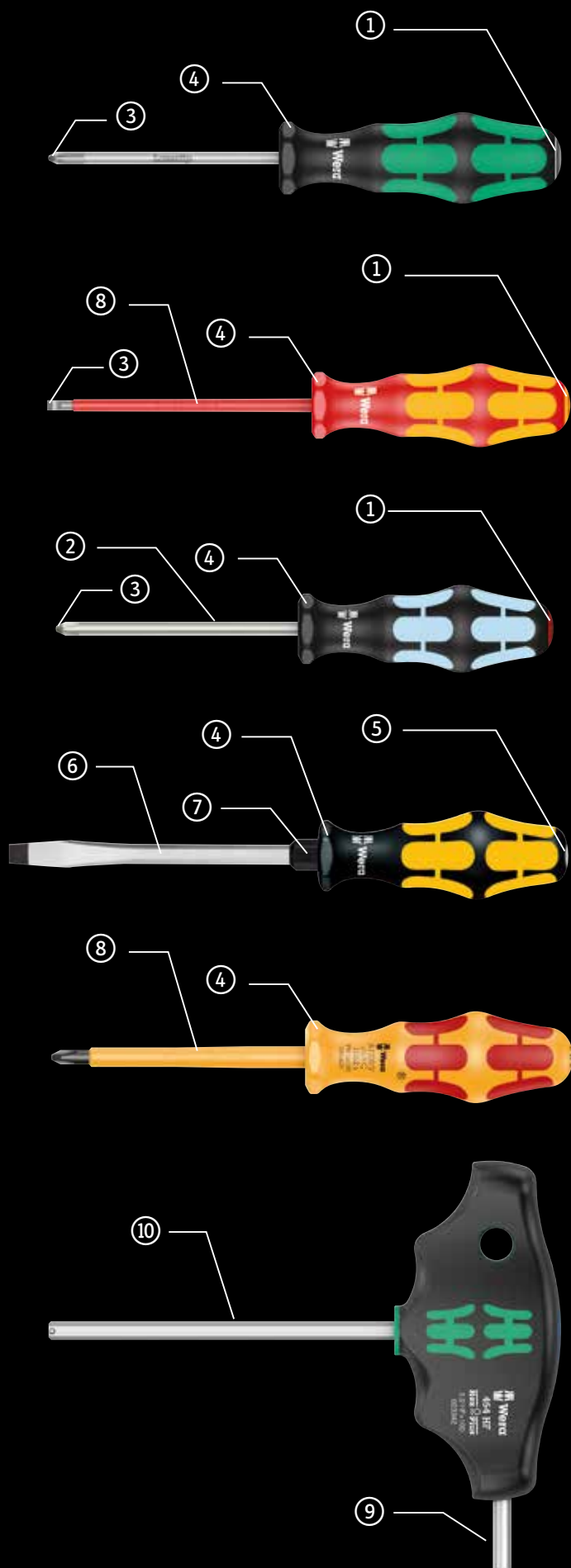

Instrumentu identifikators "Take it easy"



Nerūsējošā tērauda komponentes tiek pieskrūvētas ar nerūsējošā tērauda instrumentiem!



Lasertip

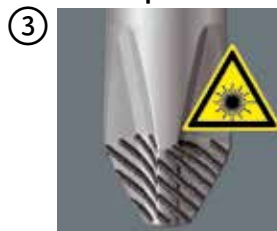

Rokturim ir sešstūra kāts

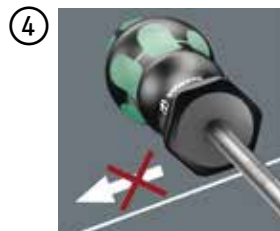

Ar iebūvētu trieciena pogu



Ar dobu kātu



Papildu seškantis



Katra instrumenta individuāla pārbaude



Atslēgas otrs darba gals



Liels spēka moments

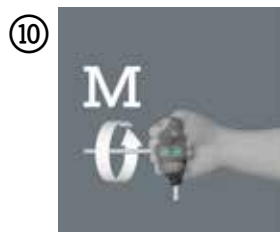

334/6 Rack Skrūvgriežu komplekts Kraftform Plus Lasertip + paliktnis



Ar apajiem Lasertip uzgaliem + paliktnis. Instrumentu identifikatori "Take it easy": ar krāsu kodēts uzgaļa profils un izmēra marķējums uz skrūvgrieža roktura.

Lietošana: skrūves ar rievu un krustveida rievu Phillips-Recess

Izpilde: 6 priekšmeti kartona iepakojumā + paliktnis

05105650001		
+	350 PH	1x PH 1x80; 1x PH 2x100
-	334	1x 1,2x6,5x150
-	335	1x 0,5x3,0x80 ¹⁾ ; 1x 0,8x4,0x100; 1x 1,0x5,5x125

¹⁾bez Lasertip

Kraftform 300/7 Set 1 Skrūvgriežu komplekts Kraftform Plus

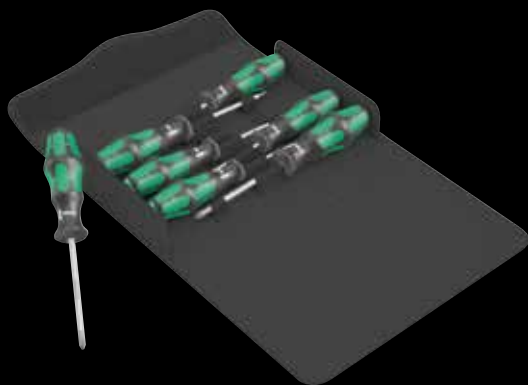

Daļa no tiem – ar Lasertip uzgali un apaļa šķērsriezuma kātu. Ar Take it easy instrumentu identifikatoru: profila krāsu kods un izmēra marķējums.

Lietošana: taisnai rievai, krustveida profils Phillips-Recess, Pozidriv un TORX®

Izpilde: 7 priekšmeti kompaktā, mīkstā futlārī, piemērots Wera 2go sistēmai

05105623001		
+	350 PH	1x PH 1x80; 1x PH 2x100
+	355 PZ	1x PZ 2x100
+	367 TORX®	1x TX 15x80; 1x TX 20x100; 1x TX 25x100
-	335	1x 0,8x4,0x100
	K240	1x 50,0x240,0



Instrumentu identifikators „Take it easy“

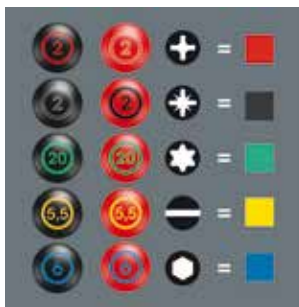

Skrūvgrieži ar „Take it easy“ instrumentu identifikatoru: uzgaļa profila krāsains kodējums un izmēra marķējums uz skrūvgrieža roktura.



Ērta forma



Kraftform roktura precīzi plaukstai pielāgotā forma droši aizsargās rokas pret satraumēšanu un tulznu rašanos.



Lasertip



Šauri fokusētais lāzera stars izveido virsmas struktūru ar asām maliņām. Profila cietības pakāpe pēc apstrādes ar lāzera veikšana ir robežās līdz 1000 HV. Wera Lasertip uzgali cieši „ieķeras“ skrūves rievsvienojumā un novērš izslīdēšanu no tā. Ideāls risinājums taisnajam, Phillips un Pozidriv rievsvienojumam.



Rokturim ir sešstūra kāts



Roktura sešstūra veida malas droši aizsargā pret instrumenta iespējamo izslīdēšanu darba vietā. Vairs nenāksies meklēt nokritušo instrumentu.



Stubby Set 1 Īso skrūvgriežu komplekts



Ar Take it easy instrumentu identifikatoriem: profila krāsu kodi un izmēra marķējums.

Lietošana: skrūves ar taisnu rievu un Phillips-Recess

Izpilde: 5 priekšmeti kartona kastē

05008870001	
	350 PH Stubby 1x PH 1x25; 1x PH 2x25
	335 Stubby 1x 0,6x3,5x24,5; 1x 0,8x4,0x24,5; 1x 1,0x5,5x24,5

Ilgs kalpošanas laiks



Īpašā instrumentu virsmas apstrāde nodrošina augstu pretkorozijas aizsardzību un optimālu precizitāti skrūvējot.

Instrumentu identifikators „Take it easy“



Skrūvgrieži ar „Take it easy“ instrumentu identifikatoru: uzgaļa profila krāsains kodējums un izmēra marķējums uz skrūvgrieža roktura.

Kompakta forma



Pateicoties roktura kompaktajai formai un īsa izmēra darbvirsmai, Kraftform Stubbie instrumenti ir īpaši piemēroti strādāšanai ierobežotos apstākļos.

454/7 HF Set 1 Skrūvgriežu komplekts ar transversālu rokturi, Hex-Plus ar fiksējošu funkciju

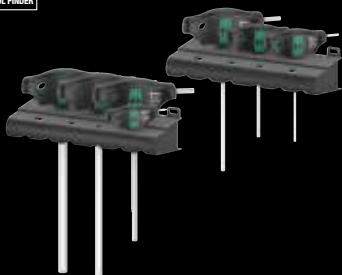

Lietošana: skrūves ar sešstūra galvu, ar fiksējošu funkciju, sākot ar izmēra garo pusi 3

Izpilde: ar instrumentu identifikatoru Take it easy: profila kodējums ar krāsu (zila krāsa = iekšējais sešstūris) un izmēra marķējums. 7 priekšmeti kartona kastē + 2 paliktņi

05023450001		
○	454	1x 2,5x100
○	454 HF	1x 3x100; 1x 4x100; 1x 5x150; 1x 6x150; 1x 8x200; 1x 10x200
	Rack	2x 190,0x50,0

Ergonomisks divkomponentu T veida rokturis



Divkomponentu T veida rokturis ar ergonomisku formu un lielām ērtai satveršanai pirkstos, skārieniem patīkama virsma, nodrošina liela spēka momentu pārnesi un nenogurstošu darbu.



TORX® HF



Grūti pieejamās vietās (piemēram, motortelpā) ir neiespējami ar roku piefiksēt skrūvi uzgriezni. Jo ļoti bieži tā kaut kur iekrīt. Tas rezultējas nogurdinošos meklējumos vai pat skrūves nozaudēšanā (radot attiecīga potenciāla apdraudējuma risku). Wera firmas izstrādātie TORX® HF instrumenti uzlabo

profila TORX® ģeometriju. Pateicoties piespiešanas spēkam, ko rada virsmas nospiegums skrūves profila un uzgaļa starpā, skrūve stabilī turas instrumentā!

Instrumentu identifikators "Take it easy"



Skrūvgrieži ar „Take it easy” instrumentu identifikatoru: uzgaļa profila krāsains kodējums un izmēra marķējums uz skrūvgrieža roktura.



160 i/7 Rack Skrūvgriežu komplekts Krafftform Plus Sērija 100, vienkāpa fāzes testeris un paliktnis



Krafftform: izolēti skrūvgrieži ar Lasertip uzgali, vienkāpa fāzes testeris un paliktnis. Instrumentu identifikatori "Take it easy": ar krāsu kodētu uzgaļa profilu un izmēra marķējumu uz skrūvgrieža roktura.

Lietošana: skrūves ar rievu un Phillips-Recess

Izpilde: 7 priekšmeti un paliktnis kartona iepakojumā

05006147001	
+	162 i PH VDE 1x PH 1x80; 1x PH 2x100
-	160 i VDE 1x 0,4x2,5x80 ¹⁾ ; 1x 0,6x3,5x100 ¹⁾ ; 1x 0,8x4,0x100; 1x 1,0x5,5x125
-	247 1x 0,5x3,0x70

¹⁾ bez Lasertip
ASV un Kanādā attiecīgais produkts nav nopērkams

Krafftform 100 iS/7 Set 1 Skrūvgriežu komplekts Krafftform Plus 100. sērija. Daļa no tiem – ar sašaurinātu serdeni

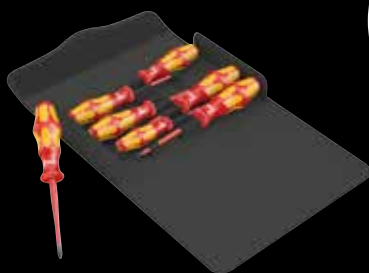

Droši Krafftform skrūvgrieži. Daļa no tiem – ar sašaurinātu kātu. Ar "Take it easy" instrumentu identifikatoru: profila krāsu kods un izmēra marķējums.

Lietošana: taisnai rievai, krustveida profils Phillips-Recess, kombinēts profils Pozidriv/rieva un TORX®

Izpilde: 7 priekšmeti kompaktā, mīkstā futlārī, kas piemērots Wera 2go sistēmai

05136013001	
+	162 iS 1x PH 1x80; 1x PH 2x100
+	165 iS PZ/S 1x # 2x100
+	167 i TORX® VDE 1x TX 20x80; 1x TX 25x100
-	160 iS 1x 0,6x3,5x100; 1x 1,0x5,5x125
-	K240 1x 50,0x240,0

1060 i/1062 i/6 Skrūvgriežu komplekts Krafftform VDE



Lietošana: Skrūves ar rievu un krustveida rievu Phillips-Recess

Versija: 6 komponenti

05051575001	
+	1062 i PH VDE 1x PH 1x80; 1x PH 2x100
-	1060 i VDE 1x 0.4x2.5x80; 1x 0.6x3.5x100; 1x 0.8x4.0x100; 1x 1.0x5.5x125



Katra instrumenta individuāla pārbaude



Krafftform Kompakt VDE komplekti ir tikuši pārbaudīti individuāli atbilstoši IEC 60900 standartam, augsta mitruma un 10000 V apstākļos. Kontroles slodze 10000 V, kas desmitkārtīgi pārsniedz maksimāli pieļaujamo 1000 V spriegumu, garantē drošu strādāšanu.



Ātra rokas pārlīšana



Rokturī ir izmantoti cieti materiāli, tādēļ tas ir ērti satverams un „nepielīp” pie plaukstas. Roktura cietā daļa rotē ap savu asi maksimālā diametrā.



3334/6 Skrūvgriežu komplekts, nerūsējošais tērauds + paliktnis



Lietošana: skrūvēm ar rievu un Phillips-Recess

Izpilde: 6 priekšmeti (Instrumentu identifikatori "Take it easy": ar krāsu kodēts uzgaļa profils un izmēra marķējums uz skrūvgrieža roktura kartona iepakojumā + paliktnis

05032060001		
+	3350 PH	1x PH 1x80; 1x PH 2x100
-	3335	1x 0,5x3,0x80 ¹⁾ ; 1x 0,8x4,0x100; 1x 1,0x5,5x125
-	3334	1x 1,2x6,5x150

¹⁾bez Lasertip



Nerūsējošā tērauda komponentes tiek pieskrūvētas ar nerūsējošā tērauda instrumentiem!



Kontaktvirsmas ierūsēšanas problēmas risinājums: nerūsējošais tērauds tiek pieskrūvēts ar nerūsējošo tēraudu! Wera instrumenti tiek izgatavoti no nerūsējošā tērauda, tādējādi novēršot kontaktvirsmu sarūsēšanas iespēju.

Norūdišana ledū vakuuma apstākļos



Kompānijas Wera ražojuma nerūsējošā tērauda instrumenti, kas ir tikuši norūdiāti ledū vakuuma apstākļos, ar piemērotām vajadzīgajām cietības un izturības vērtībām. Instrumenti ir piemēroti profesionālai lietošanai bez ierobežojumiem.

932/6 Skrūvgriežu komplekts Kraftform Wera: skrūvgriezis-grieznis + paliktņis



Lietošana: skrūves ar rievu un Phillips-Recess

Izpilde: 6 priekšmeti kartona kastē + paliktņis

05018282001		
+	917 SPH	1x PH 1x80; 1x PH 2x100
-	932 A	1x 0,6x3,5x80 ¹⁾ ; 1x 0,8x4,5x90; 1x 1,0x5,5x100; 1x 1,2x7,0x125

¹⁾Seškanšu stienis, bez trieciena uznavas, bez papildu sešstūra

Kraftform 900/7 Set 1 Skrūvgriežu komplekts Kraftform Wera: Skrūvgriezis -grieznis

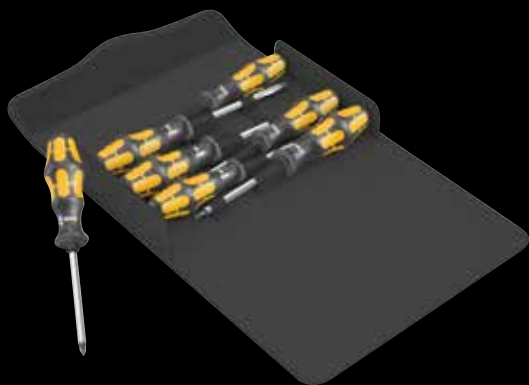

Lietošana: taisnai rievai, krustveida profils Phillips-Recess un TORX®

Izpilde: 7 priekšmeti kompaktā, mīkstā futlārī, kas piemērots Wera 2go sistēmai

05137811001		
+	917 SPH	1x PH 1x80; 1x PH 2x100
+	977 TORX®	1x TX 20x90; 1x TX 25x100
-	932 A	1x 0,8x4,5x90; 1x 1,0x5,5x100; 1x 1,2x7,0x125
	K240	1x 50,0x240,0



Ar iebūvētu trieciena pogu



Ar iebūvētu trieciena mehānisma aktivizēšanas pogu, tādējādi palielinot ierīces kalpošanas laiku un mazinot roktura sašķelšanās apdraudējuma risku. Papildus ir jāievēro šāda prasība: strādāt aizsargbrillēs!



Ar dobu kātu



Ar dobu sešstūra formas, augstas kvalitātes metāla, uzgali, tostarp iespējot spēka momentu pārnesi bez zudumiem pat āmura triecienlaikā. Līdz vizkozai cietības pakāpei norūditais materiāls novērš darba uzgaļa sabojāšanu.



Papildu seškantis



lemontētais papildu seškantis kopā ar uzgriežņu atslēgu vai uzmaucamo atslēgu garantē daudz augstāku griezes momentu pārnesi.



Wera Black Point uzgalis



Wera Black Point uzgalis, kā arī sarežģītas norūdišanas tehnoloģijas piemērošana, uzgalim garantē ilgu kalpošanas laiku, paaugstinātu pretkorozijas aizsardzību un ļoti precīzu ievietošanu.



Kraftform Micro 12 Universal 1 Elektronikas speciālistu skrūvgriežu komplekts



"Take it easy" instrumentu identifikatori: uzgaļa profila krāsu kodu un izmēra marķējums uz skrūvgrieža roktura.

Lietošana: skrūves ar rievu un krustveida rievu Phillips-Recess, skrūves ar iekšējo TORX®, skrūves ar iekšējo sešskaldni

izpilde: 12 priekšmeti pie jostas stiprināmā somā

05073675001	
+	2050 PH Micro 1x PH 00x60 ¹⁾ ; 1x PH 0x60 ²⁾
⊕	2067 TORX® HF 1x TX 5x40; 1x TX 6x40
⊖	2035 Micro 1x 0,23x1,5x40; 1x 0,30x1,8x60; 1x 0,40x2,0x60; 1x 0,40x2,5x80; 1x 0,50x3,0x80
○	2054 Micro 1x 0,9x40; 1x 1,5x60; 1x 2x60 K70 1x 50,0x70,0

¹⁾Piemērots Āzijā ražotajām skrūvēm PH

²⁾0 izmērs ir modificēts atbilstoši JCIS 0 (Japanese Camera Industrial Standard) standartam



Instrumentu identifikators "Take it easy"

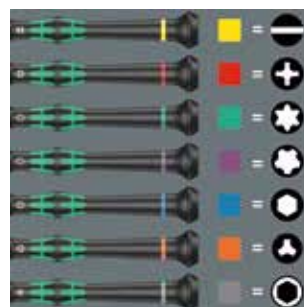

Skrūvgrieži ar „Take it easy” instrumentu identifikatoru: uzgaļa profila krāsains kodējums un izmēra marķējums uz skrūvgrieža roktura.



Labākais skrūvgriezis elektronikas inženieriem



Kraftform skrūvgriezis un triju funkcionālo zonu rokturis ir teicami piemērots šīm prasībām. Brīvgājiena kustīgā galviņa ir ideāls minēto priekšrocību papildinājums.

Kraftform Kompakt Micro 11 Universal 1

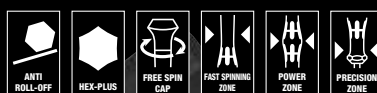

11 priekšmeti

Soma ar 44 mm gariem uzgaļiem

1 Kraftform Micro Uzgaļu turētājrokturis 1013

05135938001		
⊕	1013 Kraftform Micro	1x 97
+	851/9 C	1x PH 00x44 ¹⁾ ; 1x PH 0x44 ²⁾ ; 1x PH 1x44 ¹⁾
○	840/9 C	1x 1,5x44; 1x 2,0x44
⊖	800/9 C	1x 0,23x1,5x44; 1x 0,40x2,0x44; 1x 0,50x3,0x44
⊕	867/9 C TORX®	1x TX 5x44; 1x TX 6x44

¹⁾Piemērots Āzijā ražotajām skrūvēm PH

²⁾0 izmērs ir modificēts atbilstoši JCIS 0 (Japanese Camera Industrial Standard) standartam

Kraftform Micro Big Pack 1 Elektronikas speciālistu skrūvgriežu komplekts



"Take it easy" instrumentu identifikatori: uzgaļa profila krāsu kodi un izmēra marķējums uz skrūvgrieža roktura.

Lietošana: taisnai rievai, krustveida profils Phillips-Recess, iekšējais TORX® (TX 5, TX 6, TX 7, TX 8, TX 10 ar fiksējošu funkciju), iekšējais TORX PLUS® IPR, iekšējais un ārējais sešskaldnis un Microstix® skrūvēm, 1 noņēmejs detaļu izņemšanai, kas pēc lodēšanas iestrēgušas iespaidplāknē

Izpilde: 25 priekšmeti; salokāmā somā; piemērots izmantošanai ar Wera 2go sistēmas komponentiem

05134000001	
+	2050 PH Micro 1x PH 000x40 ^{1) 2)} ; 1x PH 00x40 ^{1) 2)} ; 1x PH 0x40 ³⁾
+	2067 TORX® 1x TX 5x40; 1x TX 6x40
+	2067 TORX® HF 1x TX 5x40; 1x TX 6x40; 1x TX 7x60; 1x TX 8x60; 1x TX 10x60
+	2067 TORX PLUS® IPR Micro 1x 1 IPRx40 ⁴⁾
○	2054 Micro 1x 0,9x40; 1x 1,3x40; 1x 1,5x60; 1x 2x60
⊖	2035 Micro 1x 0,23x1,5x40; 1x 0,30x1,8x60; 1x 0,35x2,5x40; 1x 0,40x2,0x60; 1x 0,40x2,5x80; 1x 0,50x3,0x80
●	2069 Micro 1x 4,0x60; 1x 5,5x60
⊕	2072 1x mx40
●	1429 1x 1,0x3,5x50
●	K240 1x 50,0x240,0

¹⁾Piemērots Āzijā ražotajām skrūvēm PH

²⁾Darbvirsmā ir piesliņota līdz nominālajam izmēram 10 mm garumā

³⁾0 izmērs ir modificēts atbilstoši JCIS 0 (Japanese Camera Industrial Standard) standartam

⁴⁾Bez atveres

2035/6 A Skrūvgriežu komplekts elektronikas speciālistiem + paliktņis



Instrumentu identifikatori "Take it easy": ar krāsu kodēts uzgaļa profils un izmēra marķējums uz skrūvgrieža roktura.

Lietošana: skrūves ar rievu un krustveida rievu Phillips-Recess

Izpilde: 6 priekšmeti kartona iepakojumā + paliktņis

05118150001	
+	2050 PH Micro 1x PH 00x60 ¹⁾ ; 1x PH 0x60 ²⁾
⊖	2035 Micro 1x 0,30x1,8x60; 1x 0,40x2,0x60; 1x 0,40x2,5x80; 1x 0,50x3,0x80

¹⁾Piemērots Āzijā ražotajām skrūvēm PH

²⁾0 izmērs ir modificēts atbilstoši JCIS 0 (Japanese Camera Industrial Standard) standartam

Kraftform Micro 6 ESD Viedtālrunu remonta komplekts 1



Ar instrumentu identifikatoru Take it easy: profila krāsu kods un izmēra marķējums.

Lietošana: krustveida profilam Phillips-, TORX PLUS® IPR un Microstix®, 1 noņēmejs iespaidplāvē iestrēgušo detaļu izņemšanai pēc lodēšanas

Versija: 6 priekšmeti kartona iepakojumā + paliktņis

05030182001	
+	1550 PH ESD Micro 1x PH 00x40 ^{1) 2)} ; 1x PH 0x40 ³⁾
+	1567 TORX PLUS® IPR ESD 1x 1 IPRx40 ⁴⁾
⊕	1572 ESD 1x mx40
+	1550 PH S ESD Micro 1x # 01x40
●	1529 ESD 1x 1.0x3.5x50

¹⁾Piemērots Āzijā ražotajām skrūvēm PH

²⁾Darbvirsmā ir piesliņota līdz nominālajam izmēram 10 mm garumā

³⁾0 izmērs ir modificēts atbilstoši JCIS 0 (Japanese Camera Industrial Standard) standartam

⁴⁾Bez atveres



Wera
Click-Torque



Click-Torque A 5 Dinamometriskā atslēga ar sprūdratu ar reversu, 2,5-25 Nm



Lietošana: labās puses pievilkšanai

Precizitāte: kļūda $\pm 4\%$ no noteiktās vērtības, saskaņā ar DIN EN ISO 6789-1:2017-07

Versija: 1/4" savienojamais kvadrāts, sprūdatslēga ar reversu, 45 zobi; vienkārša uzstādīšana un uzstādītā spēka momenta aizsardzība, dzirdami un jūjami klikšķi, sasniedzot vērtības (vērtības precīzas iestatīšanas skala tikai Nm), dzirdama un jūtama atbloķēšana, sasniedzot uzstādīto spēka momentu

Rokturis: ergonomisks, divkomponentu

		Nm	Nm	lbf. ft.	mm	mm	mm	mm	mm	mm	mm	mm	mm	mm
05075604001	1/4"	2.5-25	0.10	1-18	290	121	42	25	11,5	11 27/64"	4 49/64"	1 21/32"	1"	7/16"

Click-Torque A 6 Dinamometriskā atslēga ar sprūdratu ar reversu, 2,5-25 Nm



Lietošana: labās puses pievilkšanai

Precizitāte: kļūda $\pm 4\%$ no noteiktās vērtības, saskaņā ar DIN EN ISO 6789-1:2017-07

Versija: 1/4" savienojamais kvadrāts, sprūdatslēga ar reversu, 45 zobi; vienkārša uzstādīšana un uzstādītā spēka momenta aizsardzība, dzirdami un jūjami klikšķi, sasniedzot vērtības (precīzas iestatīšanas skala: vērtības tikai Nm), dzirdama un jūtama atbloķēšana, sasniedzot uzstādīto spēka momentu

Rokturis: ergonomisks, divkomponentu

		Nm	Nm	lbf. ft.	mm	mm	mm	mm	mm	mm	mm	mm	mm	mm
05075605001	1/4"	2.5-25	0.10	1-18	290	121	42	25	11,5	11 27/64"	4 49/64"	1 21/32"	1"	7/16"

Click-Torque A 6



1/4" sešstūra gals.

Vērtību iestatīšana uz skalas

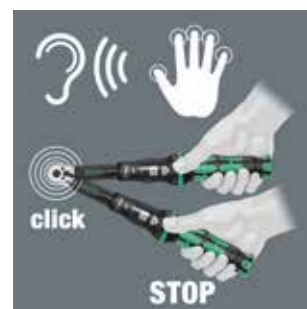

Sasniedzot iestatītā spēka momenta vērtību, ar raksturīgo klikšķi (sadzirdamu un sajūtamu) nostrādā atbloķētājs.

Click-Torque B 1 Dinamometriskā atslēga ar sprūdratu ar reversu, 10-50 Nm



Lietošana: labās puses pievilkšanai

Precizitāte: kļūda $\pm 3\%$ no noteiktās vērtības, saskaņā ar DIN EN ISO 6789-1:2017-07

Versija: $\frac{3}{8}$ " savienojošais kvadrāts, sprūdatslēga ar reversu, 45 zobi; vienkārša uzstādīšana un uzstādītā spēka momenta aizsardzība, dzirdami un jūtami klikšķi, sasniežot vērtības (vērtības precīzas iestatīšanas skala tikai Nm), dzirdama un jutama atbloķēšana, sasniežot uzstādīto spēka momentu

Rokturis: ergonomisks, divkomponentu

		Nm	Nm	lbf. ft.	mm	mm	mm	mm	mm					
05075610001	$\frac{3}{8}$ "	10-50	0.25	8-36	360	140	47	35	16,5	14 $\frac{11}{64}$ "	5 $\frac{33}{64}$ "	1 $\frac{27}{32}$ "	1 $\frac{3}{8}$ "	$\frac{5}{8}$ "
05075611001	$\frac{3}{8}$ "	20-100	0.5	15-73	405	140	47	43	18,5	15 $\frac{15}{16}$ "	5 $\frac{33}{64}$ "	1 $\frac{27}{32}$ "	1 $\frac{11}{16}$ "	$\frac{45}{64}$ "
05075620001	$\frac{1}{2}$ "	10-50	0.25	8-36	360	140	47	35	16,5	14 $\frac{11}{64}$ "	5 $\frac{33}{64}$ "	1 $\frac{27}{32}$ "	1 $\frac{3}{8}$ "	$\frac{5}{8}$ "
05075621001	$\frac{1}{2}$ "	20-100	0.5	15-73	405	140	47	43	18,5	15 $\frac{15}{16}$ "	5 $\frac{33}{64}$ "	1 $\frac{27}{32}$ "	1 $\frac{11}{16}$ "	$\frac{45}{64}$ "
05075622001	$\frac{1}{2}$ "	40-200	1.0	30-146	510	140	47	43	18,5	20 $\frac{5}{64}$ "	5 $\frac{33}{64}$ "	1 $\frac{27}{32}$ "	1 $\frac{11}{16}$ "	$\frac{45}{64}$ "
05075623001	$\frac{1}{2}$ "	60-300	1.0	45-220	595	140	47	43	18,5	23 $\frac{27}{64}$ "	5 $\frac{33}{64}$ "	1 $\frac{27}{32}$ "	1 $\frac{11}{16}$ "	$\frac{45}{64}$ "

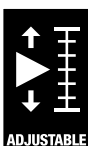

ADJUSTABLE

Vienkārša manuāla uzstādīšana



Sadzirdami un sajūjami klikšķi veicot katra spēka momenta vērtības izvēli.

Vērtību iestatīšana uz skalas

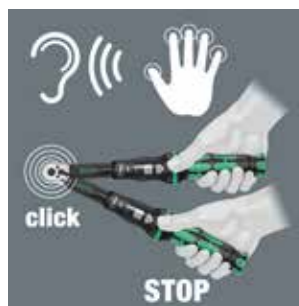

Sasniedzot iestatītā spēka momenta vērtību, ar raksturīgo klikšķi (sadzirdamu un sajūjamu) nostrādā atbloķētājs.

Click-Torque C 2 Push R/L Dinamometriskā atslēga ar regulējamu pievilkšanas momentu labās un kreisās puses vītnei, 20-100 Nm



Lietošana: stiprinājuma ar labo un kreiso vītņi pievilkšanai

Precizitāte: kļūda $\pm 3\%$ no noteiktās vērtības, saskaņā ar standartu DIN EN ISO 6789-1:2017-07

Verisija: novirzīšana ar kvadrātu $1/2''$ ar uzgaļu fiksāciju, bīdāms kvadrāts pievilkšanas virziena maiņai, smalks 45 zobu sprūdrata mehānisms; vienkārša uzstādīšana un vajadzīgā pievilkšanas momenta fiksācija, dzirdams un jūtams klikšķis, izvēloties pievilkšanas momenta vērtības skalā (smalkas iestatīšanas skala tikai Nm), dzirdams un jūtams iedarbošanās mehānisma klikšķis, sasniedzot noteikto pievilkšanas momentu

Rokturis: ergonomisks, divkomponentu rokturis

		Nm	Nm	lbf. ft.	mm	mm	mm	mm	mm					
05075625001	$1/2''$	20-100	0.5	15-73	405	140	47	43	18,5	$15^{15/16}''$	$5^{33/64}''$	$1^{27/32}''$	$1^{11/16}''$	$45/64''$

		Nm	Nm	lbf. ft.	mm	mm	mm	mm	mm					
05075626001	$1/2''$	40-200	1.0	30-146	510	140	47	43	18,5	$20^{5/64}''$	$5^{33/64}''$	$1^{27/32}''$	$1^{11/16}''$	$45/64''$

		Nm	Nm	lbf. ft.	mm	mm	mm	mm	mm					
05075631001	$3/4''$	200-1000	1.0	148-737	1250	140	47	63	30	$49^{7/32}''$	$5^{33/64}''$	$1^{27/32}''$	$2^{31/64}''$	$1^{3/16}''$

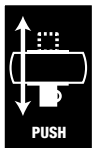

Skrūvēšanai uz labo/kreiso pusi



Dinamometriskā atslēga Click-Torque ir piemērota stiprinājuma ar kreiso/labo vītņi pievilkšanai. Ļoti viegla skrūvēšanas virziena maiņa tostarp pārbīdot nenonemamu bīdāmo kvadrātu.

Sērija 7400 Kraftform Regulējams dinamometriskais skrūvgriezis (0,1-3,0 Nm) ar ātrspīlējošu patronu Rapidaptor



Lietošana: piemērots uzgaļiem ar sešstūru galeni 1/4" saskaņā ar standartu DIN ISO 1173-C 6,3 un E 6,3, kā arī ar galeņa tipu Wera 1 un 4

Versija: tehnoloģija Rapidaptor ar ātras uzstādīšanas, ātras izņemšanas, ātras griešanas, universālas iespīlēšanas, vadīšanas ar vienu roku funkciju

Kļūda: ±6% (DIN EN ISO 6789). Griezes momenta digitālie indikatori. Precīza iedarbošanās un skaņas signāls, kad ir sasniegts nepieciešamais pievilkšanas moments.

Rokturis: Kraftform ar aizsardzību pret pārmešanos, daudzkomponentu

	Art.No.	Nm	Nm	mm	mm	mm
05074770001 ¹⁾	7430	1/4" 0.10-0.34	0.015	89	142	5 7/16"
05074772001 ¹⁾	7431	1/4" 0.30-1.00	0.05	89	142	5 7/16"
05074774001 ¹⁾	7432	1/4" 0.90-1.50	0.05	89	142	5 7/16"
05074700001	7440	1/4" 0.3-1.2	0.05	105	155	6"
05074701001	7441	1/4" 1.2-3.0	0.10	105	155	6"

¹⁾ar piestiprinātu lupu, lai labāk būtu salasāmas skalas vērtības

Sērija 7400 Kraftform Dinamometriskais skrūvgriezis ar pievilkšanas momenta uzstādīšanu un regulēšanu (0,3-3,0 Nm), ar ātrspīlējošu patronu Rapidaptor, roktura garums 105 mm



Lietošana: uzgaļiem ar sešstūru galeni 1/4" saskaņā ar standartu DIN ISO 1173-C 6,3 un E 6,3, kā arī ar galeņa tipu Wera 1 un 4

Versija: Rapidaptor sistēma ar ātras uzstādīšanas, ātras izņemšanas, ātras griešanas, universālas iespīlēšanas, vadīšanas ar vienu roku funkciju

Uzstādījuma vērtība: 0,3 Nm, 1,2 Nm

Kļūda: ±6% (DIN EN ISO 6789). Precīza iedarbošanās un skaņas signāls, kad ir sasniegts nepieciešamais pievilkšanas moments.

Rokturis: Kraftform ar aizsardzību pret pārmešanos, daudzkomponentu

	Art.No.	Nm	Nm	mm	mm	mm
05074715001	7460	1/4" 0.3-1.2	0.3	105	155	6"
05074716001	7461	1/4" 1.2-3.0	1.2	105	155	6"

Sērija 7400 Kraftform ar pistoles rokturi; regulējams dinamometriskais skrūvgriezis (3,0-8,8 Nm) ar ātrspīlējošu patronu Rapidaptor, ar pistoles rokturi



Lietošana: piemērots uzgaļiem ar sešstūru galeni 1/4" saskaņā ar standartu DIN ISO 1173-C 6,3 un E 6,3, kā arī ar galeņa tipu Wera 1 un 4

Versija: tehnoloģija Rapidaptor ar ātras uzstādīšanas, ātras izņemšanas, ātras griešanas, universālas iespīlēšanas, vadīšanas ar vienu roku funkciju

Kļūda: ±6% (DIN EN ISO 6789). Griezes momenta digitālie indikatori. Precīza iedarbošanās un skaņas signāls, kad ir sasniegts nepieciešamais pievilkšanas moments.

Rokturis: Kraftform pistoles rokturis, daudzkomponentu

	Art.No.	Nm	Nm	mm	mm	mm
05074702001	7442	1/4" 3.0-6.0	0.25	150	100	4"
05074705001	7443	1/4" 4.0-8.8	0.40	150	100	4"

Sērija 7400 Kraftform Dinamometriskais skrūvgriezis ar pievilkšanas momenta rūpnīcas uzstādījumu pēc pasūtītāja vēlēšanās, roktura garums 105 mm



	Art.No.	Nm	mm	mm	mm
05074715010	7460	1/4" 0.3-1.2	105	155	6"
05074716010	7461	1/4" 1.2-3.0	105	155	6"

Sērija 7400 Krafftform Dinamometriskais skrūvgriezis ar pievilšanas momenta uzstādīšanu un regulēšanu (0,1-1,5 Nm), ar ātrspilējošu patronu Rapidaptor, roktura garums 89 mm



Lietošana: uzgaļiem ar sešstūru galeni 1/4" saskaņā ar standartu DIN ISO 1173-C 6,3 un E 6,3, kā arī ar galaņa tipu Wera 1 un 4

Versija: Rapidaptor sistēma ar ātras uzstādīšanas, ātras izņemšanas, ātras griešanas, universālas iespīlēšanas, vadīšanas ar vienu roku funkciju

Uzstādījuma vērtība: 0,1 Nm, 0,3Nm, 0,9 Nm

Kļūda: ± 6% (DIN EN ISO 6789). Precīza iedarbošanās un skaņas signāls, kad ir sasniegts nepieciešamais pievilšanas moments.

Rokturis: Krafftform ar aizsardzību pret pārmešanos, daudzkomponentu

	Art.No.	1/4"	Nm	Nm	mm	mm	mm
05074790001	7450	1/4"	0.1	0.1-0.34	89	133	5 1/4"
05074792001	7451	1/4"	0.3	0.3-1.0	89	133	5 1/4"
05074794001	7452	1/4"	0.9	0.9-1,5	89	133	5 1/4"

Sērija 7400 Krafftform Dinamometriskais skrūvgriezis pievilšanas momenta rūpnīcas uzstādījumu pēc pasūtītāja vēlēšanās, roktura garums 89 mm



	Art.No.	1/4"	Nm	mm	mm	mm
05074790010	7450	1/4"	0.1-0.34	89	133	5 1/4"
05074792010	7451	1/4"	0.3-1.0	89	133	5 1/4"
05074794010	7452	1/4"	0,9-1,5	89	133	5 1/4"

Sērija 7400 Krafftform pistoles rokturis Dinamometriskais skrūvgriezis ar pievilšanas momenta uzstādīšanu un regulēšanu (3,0 - 8,8 Nm), ar ātrspilējošu patronu Rapidaptor



Lietošana: uzgaļiem ar sešstūru galeni 1/4" saskaņā ar standartu DIN ISO 1173-C 6,3 un E 6,3, kā arī ar galaņa tipu Wera 1 un 4

Versija: Rapidaptor sistēma ar ātras uzstādīšanas, ātras izņemšanas, ātras griešanas, universālas iespīlēšanas, vadīšanas ar vienu roku funkciju

Uzstādījuma vērtība: 3,0 Nm, 4,0 Nm

Kļūda: ±6 % (DIN EN ISO 6789). Precīza iedarbošanās un skaņas signāls, kad ir sasniegts nepieciešamais pievilšanas moments.

Rokturis: Krafftform, pistoles rokturis, daudzkomponentu

	Art.No.	1/4"	Nm	Nm	mm	mm	mm	mm
05074717001	7462	1/4"	3.03.0-6.0	150	100	6"	4"	
05074728001	7463	1/4"	4.04.0-8.8	150	100	6"	4"	

Sērija 7400 Krafftform Dinamometriskais skrūvgriezis ar pievilšanas momenta rūpnīcas uzstādījumu pēc pasūtītāja vēlēšanās, pistoles rokturis



	Art.No.	1/4"	Nm	mm	mm	mm	mm
05074717010	7462	1/4"	3.0-6.0	150	100	6"	4"
05074728010	7463	1/4"	4.0-8.8	150	100	6"	4"

Kokio tipo atsuktuvo antgalio reikia?



Smūginiai atsuktuvo antgaliai



Izmantošanai ar triecienskrūvgriežiem. Palielina veiktiespēju, skrūvējot ar mašinām.



Nerūdyjančio plieno



Pateicoties nerūsėjošai tērauda uzgaļu izmantošanai, tiek novērsta rūsas rašanās uz skrūvēm vai nerūsėjošai tērauda virsmām. Saskares rūsa uz nerūsėjošai tērauda galvenokārt rodas, skrūvēšanai izmantojot parastos tērauda instrumentus. Tā rezultātā paliek pielipušas tērauda daļiņas, kas skābekļa ietekmē pārvēršas rūsā.



BDC atsuktuvo antgaliai



Ar dimanta pārklājumu, lai mazinātu noslīdēšanas risku. Pašas mazākās dimanta daļiņas uzgaļa smailē praktiski "iegraužas" skrūvē. DC nozīmē Diamond Coated (dimanta pārklājums).

Z atsuktuvo antgaliai



Līdz viskozai cietībai rūdītie Wera uzgaļi novērš priekšlaicīgu dzenamā uzgaļa sagrūšanu. Z veida uzgaļi parasti ir universāli lietojami uzgaļi.



TZ atsuktuvo antgaliai



TZ uzgaļi ir Z uzgaļi ar griešanas zonu. Uzgaļi Torsion nodrošina maksimālo griezes momenta amortizāciju griešanas zonā. Tas ļauj izvairīties no priekšlaicīga nodiluma un pagarināt uzgaļa kalpošanas laiku.



BTZ atsuktuvo antgaliai



BiTorsion uzgaļu galviņas absolūti pieder premium klasei. Izmantojot BiTorsion mīksto zonu, ķermeņa cietība samazināta par aptuveni 20 %, salīdzinot ar uzgaļa cietību. Vairumā gadījumu ļauj izvairīties no uzgaļa galviņas sagriešanās pieaugošas slodzes maksimumu laikā, kas ievērojami pagarina uzgaļa kalpošanas laiku.

H atsuktuvo antgaliai



Izmantojot uzgaļus ar mazāku diametru, tiek garantēts, ka skrūves tiks iegremdētas virsmā, to nesabojājot. Īpaši tas nepieciešams darbam ar ģipškartonu.



TH atsuktuvo antgaliai



TH uzgaļi ir H uzgaļi ar griešanas zonu. Uzgaļi Torsion nodrošina maksimālo griezes momenta amortizāciju griešanas zonā. Tas ļauj izvairīties no priekšlaicīga nodiluma un pagarināt uzgaļa kalpošanas laiku.



BTH atsuktuvo antgaliai



Antgalis turi mīkstāku BiTorsion zonu, kurios kietumas sumažintas apie 20% lyginant su darbinu galu. Tai reiškia, kad apkrovoš pikai, kurie gali sukelti antgalio lūžimą yra absorbuojami antgalio kaklelyje, taip pailginant jo tarnavimo laiką.

A atsuktuvo antgaliai



A nozīmē Aviācija. A uzgaļi ir īpaši cieti uzgaļi ar smailinātām malām, kas labi nolauž krāsu no krāsotās skrūves galvas un tādējādi pilnībā nodrošina spēka pārnesšanu no uzgaļa galviņas uz skrūvi.

J atsuktuvo antgaliai



J nozīmē Japan (Japāna). J uzgaļi ir optimizēti Āzijas PH skrūvēm. Īpaši lietošanai ierobežotā telpā, saskaņā ar standartu Japanese Camera Industrial Standard.

ACR® atsuktuvo antgaliai



ACR® nozīmē Anti-Cam-Out Ribs. ACR® uzgaļiem dzenamajā uzgaļī ir ribas, kas pasargā uzgali no izslīdēšanas no skrūves. ACR® ir uzņēmuma Phillips Screw Company reģistrēta preču zīme.



TiN atsuktuvo antgaliai



TiN nozīmē titāna nitrīds. Neparasti ciets pārklājums, kas paredzēts nepārtrauktai slodzei, piemēram, sērijveida ieskrūvēšanas gadījumā.

897/4 IMP Impaktor



Īpaši augstiem spēka momentiem, kādi, piemēram, iegūstami no mūsdienu 18 V skrūvgriežiem. Ar superaugstu stiprību. Samazina uzgaļu galviņas un turētāja priekšlaicīgas sabojāšanas riskus un palielina ieskrūvēšanas veikspēju, izmantojot jaudīgus skrūvgriežus.

897/4 R Rapidaptor BiTorsion



Ar īpašu BiTorsion zonu. Šajā vērpes zonā tiek slāpēta maksimālo slodžu enerģija. Ievērojami samazināts lūzumu risks, jūtami ilgāks instrumentu kalpošanas laiks.

887/4 RR Rapidaptor



„Peldošais” brīvgaitas sajūgs kā knaiblēs notur pat garas un smaigas skrūves. Vienlaikus nodrošina momentānu skrūves ielikšanu. Turklāt vairs nav nepieciešama rokai bīstamā un sāpīgā skrūves noturēšana. Ideāls risinājums strādājot, pozīcijā virs galvas.

889/4/1 K Rapidaptor



Momentāna uzgaļu galviņu nomaiņa bez palīginstrumenta. Darbs ar vienu roku. Ar brīvgaitas čaulu vieglai skrūves vadīšanai. Ideāls variants, strādājot pozīcijā virs galvas. Tāpat ir arī turētāji BiTorsion versijā.

894/4/1 K



Atrspilējošais turētājs nodrošina spēcīgu un stabilu savienojumu ar uzgali, ko var viegli neutralizēt. Turētājs konstruēts tā, ka, lai nomainītu uzgaļu galviņu, ir tikai jāpabīda ārējā čaula uz priekšu, lai viegli uzstādītu un izņemtu uzgali. Versija bez magnēta – lai novērstu nevēlamu metāla skaidiņu pielipšanu.

893/4/1 K



Ar nerūsējošā tērauda buksi un spēcīgu pastāvīgo magnētu.



889/4/1 F Uzgaļu galviņu turētājs Rapidaptor ar brīvģājiena uznavu dinamometriskajam skrūvgriežim ar pistoles formas rokturi



Ietvere: piemērota uzgaļu galviņām ar sešskaldņa galeni 1/4" saskaņā ar standartu DIN ISO 1173-C 6,3 un E 6,3 un galaņa tipu Wera 1 un 4

Izpilde: brīvģājiena funkcija ļoti ātrām instrumenta atgriezeniskām kustībām bez apnicīgas pārmešanas, pievelkot stiprinājumus ar labo vītņi. Piemērots īpaši Wera dinamometriskajiem skrūvgriežiem ar 7400 sērijas pistoles formas rokturi. Rapidaptor tehnoloģija ātrai nomainībai, ātrai griešanai, universālai uzgaļu iespīlēšanai un darbam ar vienu roku, ar stipru pastāvīgo magnētu

Galenis: sešskaldnis 1/4" piemērots turētājam saskaņā ar standartu DIN ISO 1173-F 6,3

	mm	mm	mm	mm	mm
05052501001	1/4"	64	2 33/64"	1/4"	16,5

Bit-Check 6 Impaktor 1



6 uzgaļu galviņas Impaktor, garums – 50 mm. Bit-Check komplektos ar "Take it easy" identifikatoriem uzgaļu galviņas aprīkotas ar atzīmēm, kas, pateicoties to krāsai un izmēra norādei, vajadzīgās uzgaļu galviņas izraudzīšanas padara ātru un vieglu.

05057695001	
	851/4 IMP DC 1x PH 2x50; 1x PH 3x50
	855/4 IMP DC 1x PZ 2x50; 1x PZ 3x50
	867/4 IMP DC 1x TX 25x50; 1x TX 30x50

Ar magnētu



Ar spēcīgu patstāvīgo magnētu.



Vērpes forma



Ar īpaši šādām slodzēm piemērotu skrūvēšanas daļu, saudzējot uzlikas uzgaļa daļu.



Impaktor uzgaļi



Impaktor uzgaļi lieti noderēs gadījumā, kad būs nepieciešama jaudīga skrūvgrieža izmantošana. Impaktor uzgaļi ir tikuši izstrādāti strādāšanai pa augstinātas slodzes apstākļos tostarp izmantojot ierīces.

Vienmēr pieejami



Bit-Check komplektus var novietot darba vietā tā, lai attiecīgie instrumenti vienmēr būtu pa rokai.

Bit-Check 12 BiTorsion 1



1 turētājs Rapidaptor ar ātrspīlējošu ietveri, 11 uzgaļu galviņas BiTorsion ilgam kalpošanas laikam, ar rūdījumu līdz viskozai cietībai, universālai izmantošanai. Bit-Check komplektos ar "Take it easy" identifikatoriem uzgaļu galviņas aprīkotas ar atzīmēm, kas, pateicoties to krāsai un izmēra norādei, vajadzīgās uzgaļu galviņas izraudzīšanos padara ātru un vieglu.

05057420001		
⊙ ⊙	889/4/1 K	1x 1/4"x50
+	851/1 BTZ PH	1x PH 1x25; 2x PH 2x25
+	855/1 BTZ PZ	1x PZ 1x25; 2x PZ 2x25
⊙	867/1 TORX® BTZ	1x TX 10x25; 1x TX 15x25; 1x TX 20x25; 1x TX 25x25; 1x TX 30x25

Bit-Check 30 Universal 1



1 Rapidaptor turētājs garantē momentānu uzgaļa nomaiņu, 29 uzgaļi, Forma Torsion (T), sevišķi ciets izpildījums (H), ar rūdījumu līdz viskozai cietībai, universālai lietošanai (Z).

05056440001		
⊙ ⊙	889/4/1 K	1x 1/4"x50
+	851/1 TZ PH	2x PH 1x25; 3x PH 2x25; 1x PH 3x25
+	855/1 TH PZ	2x PZ 1x25; 3x PZ 2x25; 1x PZ 3x25
⊙	867/1 TZ TORX®	1x TX 10x25; 1x TX 15x25; 1x TX 20x25; 1x TX 25x25; 1x TX 30x25; 1x TX 40x25
⊙	867/1 Z TORX® BO	1x TX 10x25; 1x TX 15x25; 1x TX 20x25; 1x TX 25x25; 1x TX 30x25
⊙	800/1 TZ	1x 1,0x5,5x25
⊙	840/1 Z Hex-Plus	1x 3,0x25; 1x 4,0x25; 1x 5,0x25; 1x 6,0x25; 1x 8,0x25

Terašu būvēšanas komplekts T 1

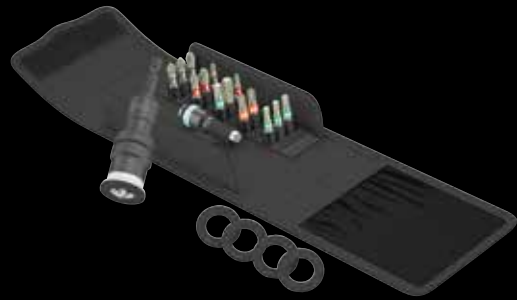

Kompaktajā komplektā Wera iekļauti 17 svarīgākie instrumenti darbam ar terases detaļām. 1 uzgaļu galvu turētājs ar maināmu ieskrūvēšanas dziļumu, ar sprostgredzenu drošai uzgaļa fiksācijai turētājā, 4 filcētas rezerves blīves, kas pasargā terases dēļus no ieskrūvēšanas pēdām, 1 uzgaļu galvu turētājs Rapidaptor Stainless ar ātrspīlējošu patronu, 15 nerūsējošā tērauda uzgaļu galvas aizsardzībai pret rūsu izplatīšanos. Instrumentu identifikators Take it easy: ar profila krāsu kodu un izmēra marķējumu ātrai vajadzīgās uzgaļu galvas atļasei.

05134021001		
⊙ ⊙	881/4/1	1x 1/4"x90 ¹⁾
⊙ ⊙	3888/4/1 K	1x 1/4"x50
+	3851/1 TS PH	1x PH 1x25; 1x PH 2x25; 1x PH 3x25
+	3855/1 TS PZ	1x PZ 1x25; 2x PZ 2x25; 1x PZ 3x25
⊙	3867/1 TS TORX®	1x TX 10x25; 1x TX 15x25; 1x TX 20x25; 1x TX 25x25; 1x TX 30x25; 1x TX 40x25
⊙	3867/1 TS P TORX®	2x TX 25x25
	9201	4x 27.0

¹⁾ tūbas aplākšņu komplekta pasūtīšanas kods ir Nr. 05130003001.



Stiprinājuma ieskrūvēšana vienā līmenī vienādā dziļumā



Uzgaļu turētājs 881/4/1 nodrošina stiprinājuma pieskrūvēšanu vienā līmenī un dziļumā terases dēļi. Nepieciešamības gadījumā ieskrūvēšanas dziļums tiek regulēts. Tādējādi var novērst pārmērīgu dziļu stiprinājuma ieskrūvēšanu.

Aizsargā pret puvi



Pateicoties tam, ka stiprinājums ir vienādā līmenī un vienādā dziļumā, terases dēļi tiek pasargāti pret koksnes bojājumiem.



Kompānijas vēsture:

Kompānija ir dibināta 1936. gadā Vācijā Vupertālē. Laika gaitā Wera kļuva par vienu no lielākajiem skrūvēšanas instrumentu piegādātājiem visā pasaulē. Kļūstot par atzītu speciālistu šajā jomā, kompānija neatlaidīgi turpina savu uzvaras gājieni šajā produkcijas segmentā.

Produkcijas sortiments:

Wera piedāvā profesionālus instrumentus dažādas sarežģītības pakāpes uzdevumu risināšanai.

Mūsu piedāvājumā atradīsiet: skrūvgriežus, dažādus uzgaļus, seškanšu atslēgas, kompakto instrumentu komplektus, dinamometriskos instrumentus, tarkšķat-slēgas, tapatslēgas, triecienskrūvgriežus un dažādus citus piederumus, kas lieti noderēs, lai atvieglotu skrūvēšanas procesa gaitu.

Kvalitāte:

Ražošanas procesu sakarā esošā kvalitātes kontrole paredz daudzkārtēju produkcijas pārbaužu veikšanu. Wera ražojumu kvalitātes korporatīvie standarti lielā mērā pārspēj nacionālo un starptautisko normu prasības. Tādēļ arī mūsu produkcijai nav reklamāciju. Ražotne ir iekārtota privātā rūpnīcā Eiropas Savienības teritorijā.



Wera Werkzeuge GmbH
Korzertter Straße 21–25
D-42349 Wuppertal

Phone: +49 (0)2 02 / 40 45-0
Fax: +49 (0)2 02 / 40 45 276
E-Mail: info@wera.de

www.wera.de

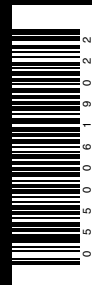

LV 05 500619 022 - 0053701 - 01