



Verktøyvogn med innhold og genial frontutførelse av ypperste kvalitet.

- Eksklusiv verktøyvogn i Tool Rebel-utførelse
- Ekstremt robust utførelse takket være dobbeltvegget konstruksjon
- Med 7 skuffer (5 lave, 2 høye) – hvorav 2 lave skuffer med skumstoffinnlegg og verktøy
- Mål lave skuffer (bredde x høyde x dybde): 522 x 81 x 398 mm
- Mål høye skuffer (bredde x høyde x dybde): 522 x 166 x 398 mm
- 100 % skuffeuttrekk med kulelagrede teleskopskinner, selvinntrekk
- Alle skuffer er grundig foliert enkeltvis
- Minimal veltefare takket være uttrekkssperre – kun én skuff kan åpnes, flere skuffer kan ikke trekkes ut samtidig
- Høykvalitets skumstoffinnlegg med lang levetid og uten kjemisk avdunsting
- Optimal tilpasning for å gjøre det enklest mulig å ta ut verktøyene fra skumstoffinnleggene



9700 Tool Rebel verktøyvogn 1



Inkludert følgende skumstoffinnlegg:

9710



9720

1/4"

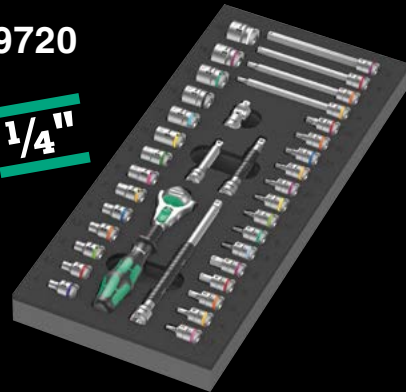

9731



9740



Eksklusiv verktøyvogn i Tool Rebel-utførelse. 5 lave og 2 høye skuffer sørger for effektiv og mobil organisering av verktøy og materiell. Ekstremt robust takket være dobbeltvegget utførelse og helsveist skrogkonstruksjon. For daglig, hard bruk på verkstedet. Utstyrt med 4 Wera skumstoffinnlegg: 9710 Skumstoffinnlegg skrutrekere sett 1, 9720 Skumstoffinnlegg 8000 A Zy-klop-skraller sett 1, 9731 Skumstoffinnlegg 6003 Joker kombinasjonsnøkler sett 1, 9740 Skumstoffinnlegg vinkelnøkler sett 1.

05150130001 1x 9700 Tool Rebel verktøyvogn 1

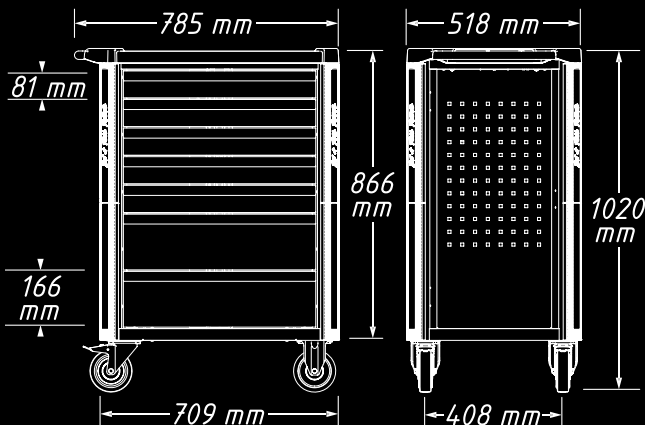

For daglig, hard bruk på verkstedet.



Den dobbeltveggede utførelsen og helseviste konstruksjonen gjør Tool Rebel-verktøygognen ekstra robust. Den optimaliserte fleksible kantbeskyttelsen på alle fire hjørner sørger for effektiv støtbeskyttelse ved hjelp av et internt dempekonsept.

Sikker fastgjøring, jevn gange



De to svingbare hjulene er utstyrt med dobbeltstopp: Hjulet med brems forhindrer effektivt at vognen ruller bort, mens det bremsede svinglageret forhindrer at de svingbare hjulene svinger utilsiktet, f.eks. på skrå flater. De olje- og syrebestandige elastikkjulene gjør vognen stillegående. En beskyttelsesring hindrer smuss og tråder i å trenge inn.

Detaljert låsekonsept for økt sikkerhet



Den ergonomiske plasseringen av låsen på siden gjør betjeningen enklere og beskytter nøkkel og lås mot skader. Det ekstremt robuste låsesystemet beskytter verktøyene i verk-tøygognen godt mot uvedkommende. Sentrallåsen låses med en sylindrelås. To leddnøkler inngår i leveringsomfanget.

Høy bæreevne



Verktøygognens dynamiske bæreevne er 540 kg, den statiske bæreevne er 1000 kg og skuffenes bæreevne 25 kg.

9710 Skumstoffinnlegg skrutrekere sett 1



18-delers verktøysett (16 skrutrekere, 2 skruholdere) i et tofarget skumstoffinnlegg til Tool Rebel-verktøygognen. Bredde x høyde x dybde: uten verktøy 344 x 30 x 392 mm, med verktøy 344 x 47 x 392 mm.

05150101001		
⊖	932 A	1x 1,0x5,5x100; 1x 1,2x7,0x125
⊕	350	1x PH 1x80; 1x PH 2x100; 1x PH 3x150
⊕	350 PH Stubby	1x PH 2x25
⊕	355	1x PZ 1x80; 1x PZ 2x100
⊖	335	1x 0,8x4,0x100; 1x 1,0x5,5x125
⊖	334	1x 1,2x6,5x150
⊖	335 Stubby	1x 1,0x5,5x24,5
⊕	2050 Micro	1x PH 0x40 ¹⁾
⊖	2035 Micro	1x 0,40x2,5x80
⊖	160 i VDE	1x 0,4x2,5x80 ²⁾ ; 1x 0,6x3,5x100 ²⁾
	1441	1x 4,5-6,0x41,0
	1442	1x 6,0-8,5x41,0
	9810	1x 344,0x30,0x392,0

¹⁾ Størrelse 0 modifisert i henhold til JCI 0 (japansk bransjestandard for kameraer)

²⁾ uten Lasertip

9711 Skumstoffinnlegg VDE-skrutrekere sett 1

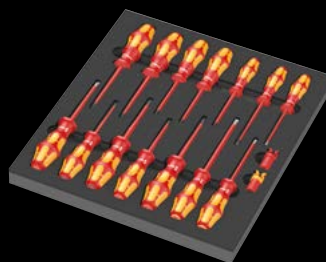

16-delers VDE-isolert skrutrekkersett (14 skrutrekere, 2 skruholdere) i et tofarget skumstoffinnlegg til Tool Rebel-verktøygognen. Bredde x høyde x dybde: uten verktøy 344 x 30 x 392 mm, med verktøy 344 x 46 x 392 mm.

05150102001		
⊕	162 iS PH VDE	1x PH 1x80; 1x PH 2x100
⊕	165 iS PZ VDE	1x PZ 1x80; 1x PZ 2x100
⊕	165 i PZ/S VDE	1x # 2x100
⊖	160 i VDE	1x 0,4x2,5x80 ¹⁾ ; 1x 0,8x4,0x100; 1x 1,0x5,5x125
⊖	160 iS VDE	1x 0,6x3,5x100
⊖	167 i TORX® VDE	1x TX 10x80; 1x TX 15x80; 1x TX 20x80; 1x TX 25x100; 1x TX 30x100
	1440	1x 4,5-6,0x41,0
	1442	1x 6,0-8,5x41,0
	9811	1x 344,0x30,0x392,0

¹⁾ uten Lasertip

- Høykvalitets skumstoffinnlegg med lang levetid og uten kjemisk avdunsting
- Optimal tilpasning for å gjøre det enklest mulig å ta ut verktøyene fra skumstoffinnlegget
- Vann- og oljeavvisende, lett å pleie og enkelt å rengjøre
- Beskytter verktøyet mot tilsmussing, slag og støt

9712 Skumstoffinnlegg TORX® HF-skrutrekere sett 1

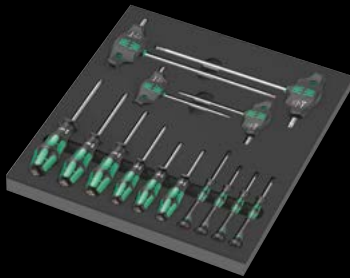
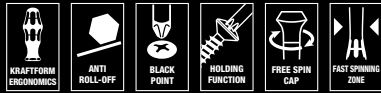

14-delers skrutrekkersett med holdefunksjon for TORX® skruer i et tofarget skumstoffinnlegg til Tool Rebel-verktøylvognen. Bredde x høyde x dybde: uten verktøy 344 x 30 x 392 mm, med verktøy 344 x 45 x 392 mm.

05150103001	
367 TORX® HF	1x TX 8x60; 1x TX 9x60; 1x TX 10x80; 1x TX 15x80; 1x TX 20x100; 1x TX 25x100
2067 TORX® HF Micro	1x TX 4x40; 1x TX 5x40; 1x TX 6x40; 1x TX 7x60
467 TORX® HF	1x TX 20x100; 1x TX 25x100; 1x TX 30x200; 1x TX 40x200
9812	1x 344,0x30,0x392,0

9713 Skumstoffinnlegg sekskantskrutrekere sett 1

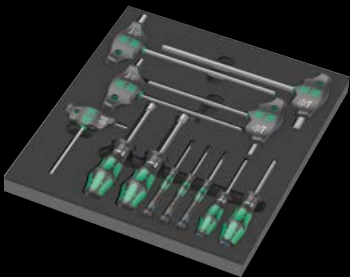

12-delers skrutrekkersett for skruer med innvendig og utvendig sekskant i et tofarget skumstoffinnlegg til Tool Rebel-verktøylvognen. Bredde x høyde x dybde: uten verktøy 344 x 30 x 392 mm, med verktøy 344 x 45 x 392 mm.

05150104001	
354	1x 3,0x75; 1x 4,0x75
2054 Micro	1x 1,5x60; 1x 2x60; 1x 2,5x60
454 HF	1x 4x100; 1x 5x100; 1x 6x150; 1x 8x200; 1x 10x200
395 H0	1x 10,0x90; 1x 13,0x90
9813	1x 344,0x30,0x392,0

9720 Skumstoffinnlegg 8000 A Zyklop-skraller 1/4" sett 1

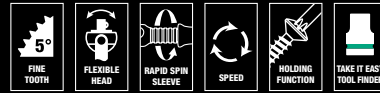

37-delers Zyklop-skrallesett, 1/4", i et tofarget skumstoffinnlegg til Tool Rebel-verktøylvognen. Bredde x høyde x dybde: uten verktøy 172 x 30 x 392 mm, med verktøy 172 x 40 x 392 mm.

05150110001	
8000 A	1x 1/4"x152,0
8794 LA	1x 1/4"x150,0
8794 SA	1x 1/4"x75,0
8795 A	1x 1/4"x35,5
8794 A	1x 1/4"x56,0
8790 HMA	1x 4,0x23,0; 1x 4,5x23,0; 1x 5,0x23,0; 1x 5,5x23,0; 1x 6,0x23,0; 1x 7,0x23,0; 1x 8,0x23,0; 1x 9,0x23,0; 1x 10,0x23,0; 1x 11,0x23,0; 1x 12,0x23,0; 1x 13,0x23,0; 1x 14,0x23,0; 1x 15,0x23,0
8767 A HF	1x TX 8x28,0; 1x TX 9x28,0; 1x TX 10x28,0; 1x TX 15x28,0; 1x TX 20x28,0; 1x TX 25x28,0; 1x TX 27x28,0; 1x TX 30x28,0; 1x TX 40x28,0
8740 A HF	1x 3,0x28,0; 1x 4,0x28,0; 1x 4,0x100,0; 1x 5,0x28,0; 1x 5,0x100,0; 1x 6,0x28,0; 1x 6,0x100,0; 1x 8,0x28,0; 1x 8,0x100,0
9820	1x 172,0x30,0x392,0

9721 Skumstoffinnlegg 8000 B Zyklop-skraller 3/8" sett 1

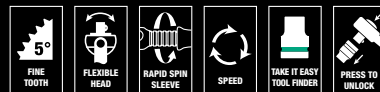

23-delers Zyklop-skrallesett, 3/8", i et tofarget skumstoffinnlegg til Tool Rebel-verktøylvognen. Bredde x høyde x dybde: uten verktøy 172 x 30 x 392 mm, med verktøy 172 x 45 x 392 mm.

05150111001	
8000 B	1x 3/8"x199,0
8794 SB	1x 3/8"x125,0
8794 LB	1x 3/8"x200,0
8795 B	1x 3/8"x50,0
8794 B	1x 3/8"x76,0
8790 HMB	1x 6,0x29,0; 1x 7,0x29,0; 1x 8,0x29,0; 1x 9,0x29,0; 1x 10,0x29,0; 1x 11,0x29,0; 1x 12,0x29,0; 1x 13,0x29,0; 1x 14,0x29,0; 1x 15,0x29,0; 1x 16,0x30,0; 1x 17,0x30,0; 1x 18,0x30,0; 1x 19,0x30,0; 1x 20,0x30,0; 1x 21,0x30,0; 1x 22,0x30,0; 1x 24,0x32,0
9821	1x 172,0x30,0x392,0

OBS! Skumstoffinnleggene passer ikke i den foregående modellen 05501051001 av verktøylvognen.

9722 Skumstoffinnlegg 8000 C Zyklop-skraller 1/2" sett 1



31-delers Zyklop-skrallesett, 1/2", i et tofarget skumstoffinnlegg til Tool Rebel-verktøygagnen. Bredden x høyden x dybden: uten verktøy 344 x 30 x 392 mm, med verktøy 344 x 51 x 392 mm.

05150112001		
○	8000 C	1x 1/2"x277,0
●○	8794 LC	1x 1/2"x250,0
●○	8794 SC	1x 1/2"x125,0
●○	8795 C	1x 1/2"x69,0
●○	8794 C	1x 1/2"x52,0
●	8790 HMC	1x 10,0x37,0; 1x 11,0x37,0; 1x 12,0x37,0; 1x 13,0x37,0; 1x 14,0x37,0; 1x 15,0x37,0; 1x 16,0x37,0; 1x 17,0x37,0; 1x 18,0x37,0; 1x 19,0x37,0; 1x 20,0x37,0; 1x 21,0x37,0; 1x 22,0x37,0; 1x 24,0x37,0; 1x 27,0x40,0; 1x 30,0x42,0; 1x 32,0x42,0
○	8740 C HF	1x 4,0x60,0; 1x 4,0x140,0; 1x 5,0x60,0; 1x 5,0x140,0; 1x 6,0x60,0; 1x 6,0x140,0; 1x 7,0x60,0; 1x 8,0x60,0; 1x 10,0x60,0
	9822	1x 344,0x30,0x392,0

9723 Skumstoffinnlegg Zyklop B 3/8" pipebits sett 1



22-delers Zyklop-pipebitssett, 3/8", i et tofarget skumstoffinnlegg til Tool Rebel-verktøygagnen. Bredden x høyden x dybden: uten verktøy 172 x 30 x 392 mm, med verktøy 172 x 39 x 392 mm.

05150113001		
●●	8784 B1	1x 1/4"x3/8"x44,0
⊕	8767 B HF	1x TX 15x35,0; 1x TX 20x35,0; 1x TX 25x35,0; 1x TX 25x107,0; 1x TX 27x35,0; 1x TX 27x107,0; 1x TX 30x35,0; 1x TX 30x107,0; 1x TX 40x35,0; 1x TX 40x107,0
○	8740 B HF	1x 4,0x35,0; 1x 4,0x107,0; 1x 5,0x35,0; 1x 5,0x107,0; 1x 6,0x35,0; 1x 6,0x107,0; 1x 7,0x38,5; 1x 8,0x38,5; 1x 8,0x100,0; 1x 10,0x38,5; 1x 10,0x100,0
	9823	1x 172,0x30,0x392,0

Sikker oppbevaring og rask oversikt

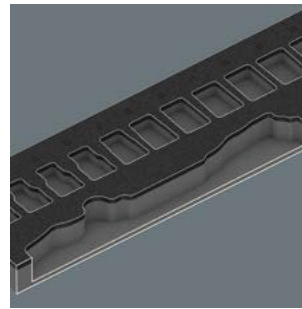

Verktøyene sitter trygt på plass i skumstoffet takket være nøyaktig utskårne profiler, samtidig som de er lette å ta ut. Den gjennomtenkte plasseringen av verktøyene sørger for plassbesparende oppbevaring av og rask tilgang til dem.

9730 Skumstoffinnlegg 6000 Joker sett 1



11-delers 6000 Joker kombinasjonsskrallenøkkelsett, i et tofarget skumstoffinnlegg til Tool Rebel-verktøygagnen. Bredden x høyden x dybden: uten verktøy 172 x 30 x 392 mm, med verktøy 172 x 47 x 392 mm.

05150120001		
	6000 Joker	1x 8x144; 1x 10x159; 1x 11x165; 1x 12x170,7; 1x 13x177; 1x 14x188; 1x 15x200; 1x 16x212; 1x 17x224; 1x 18x235; 1x 19x246
	9830	1x 172,0x30,0x392,0

9731 Skumstoffinnlegg 6003 Joker sett 1



18-delers 6003 Joker kombinasjonsnøkkelsett, 1 Kraftform flaskeåpner, i et tofarget skumstoffinnlegg til Tool Rebel-verktøygagnen. Bredden x høyden x dybden: uten verktøy 344 x 30 x 392 mm, med verktøy 344 x 58 x 392 mm.

05150121001		
	6003 Joker	1x 6x105; 1x 7x110; 1x 8x115; 1x 9x120; 1x 10x125; 1x 11x135; 1x 12x148; 1x 13x160; 1x 14x167; 1x 15x174; 1x 16x182; 1x 17x190; 1x 18x210; 1x 19x230; 1x 20x230; 1x 21x260; 1x 22x260; 1x 24x280
	Flaskeåpner	1x 145
	9831	1x 344,0x30,0x392,0

9732 Skumstoffinnlegg 6004 Joker sett 1



5-delers 6004 Joker-selvjusterende fastnøkkelsett, i et tofarget skumstoffinnlegg til Tool Rebel-verktøyvognen. Bredde x høyde x dybde: uten verktøy 172 x 30 x 392 mm, med verktøy 172 x 35 x 392 mm.

05150122001	
	6004 Joker XS 1x 7-10 (1/4"-3/8")x117
	6004 Joker S 1x 10-13 (7/16"-1/2")x154
	6004 Joker M 1x 13-16 (1/2"-5/8")x188
	6004 Joker L 1x 16-19 (5/8"-3/4")x224
	6004 Joker XL 1x 19-24 (3/4"-15/16")x256
	9832 1x 172,0x30,0x392,0

9740 Skumstoffinnlegg vinkelnøkler sett 1



18-delers vinkelnøkkelsett (skruer med innvendig sekskant og TORX®-skruer) pluss 1 Wera magnet og 1 Stabila målebånd (3 m), i et tofarget skumstoffinnlegg til Tool Rebel-verktøyvognen. Bredde x høyde x dybde: uten verktøy 172 x 30 x 392 mm, med verktøy 172 x 44 x 392 mm.

05150140001	
	1x 950/9 Hex-Plus Multicolour 1
	950 SPKL Multicolour 1x 1.5x90; 1x 2.0x101; 1x 2.5x112; 1x 3.0x123; 1x 4.0x137; 1x 5.0x154; 1x 6.0x172; 1x 8.0x195; 1x 10.0x224
	1x 967/9 TX XL Multicolour 1
	967 SXL TORX® Multicolour 1x TX 8x90; 1x TX 9x101; 1x TX 10x112
	967 SPKXL TORX® Multicolour 1x TX 15x123; 1x TX 20x137; 1x TX 25x154; 1x TX 27x172; 1x TX 30x195; 1x TX 40x224
	1x 9500 1x 48,0
	1x STABILA® målebånd BM 100, 3 m, artikkel 19570 1x 3000,0
	1x 9840 1x 172,0x30,0x392,0

Tofarget skumstoffinnlegg



Etter at verktøyet er tatt ut, ser man det lysegrå andre skumstoffet. Dermed oppdager man raskt om verktøy mangler.

9750 Skumstoffinnlegg Kraftform Kompakt og Tool-Check PLUS sett 1



57-delers verktøysett (1 Tool-Check PLUS (39 deler), 1 Kraftform Kompakt 60 (16 deler) og 1 bitshåndholder med fleksibelt skaft), i et tofarget skumstoffinnlegg til Tool Rebel-verktøyvognen. Bredde x høyde x dybde: uten verktøy 172 x 30 x 392 mm, med verktøy 172 x 59 x 392 mm.

05150150001	
	1x Tool-Check PLUS
	8001 A 1x 1/4"x87.0
	813 1x 1/4"x78
	889/4/1 K 1x 1/4"x50
	870/1 1x 1/4"x25 1)
	8790 HMA 1x 5.5x23.0; 1x 6.0x23.0; 1x 7.0x23.0; 1x 8.0x23.0; 1x 10.0x23.0; 1x 12.0x23.0; 1x 13.0x23.0
	851/1 TZ 2x PH 1x25; 3x PH 2x25; 1x PH 3x25
	855/1 TH 1x PZ 1x25; 3x PZ 2x25; 1x PZ 3x25
	867/1 TZ TORX® 1x TX 10x25; 1x TX 15x25; 1x TX 20x25; 1x TX 25x25; 1x TX 30x25; 1x TX 40x25
	867/1 Z TORX® B0 1x TX 10x25; 1x TX 15x25; 1x TX 20x25; 1x TX 25x25; 1x TX 30x25
	840/1 Z 1x 3.0x25; 1x 4.0x25; 1x 5.0x25; 1x 6.0x25; 1x 8.0x25
	800/1 TZ 1x 1.0x5.5x25
	1x Kraftform Kompakt 60
	816 R 1x 1/4"x119
	851/4 Z 1x PH 1x89; 1x PH 2x89; 1x PH 3x89
	855/4 Z 1x PZ 1x89; 1x PZ 2x89; 1x PZ 3x89
	867/4 Z TORX® B0 1x TX 10x89; 1x TX 15x89; 1x TX 20x89; 1x TX 25x89; 1x TX 30x89
	800/4 Z 1x 1.0x5.5x89
	840/4 Z 1x 3.0x89; 1x 4.0x89; 1x 5.0x89; 1x 6.0x89
	Krok og borrelås tape 70 1x 50.0x70.0
	1x 393 S Bits-håndholder extra slim med fleksibelt skaft
	1x 1/4"x173,5
	1x 9850 1x 172,0x30,0x392,0

9780 Skumstoffinnlegg KNIPEX® tenger sett 1

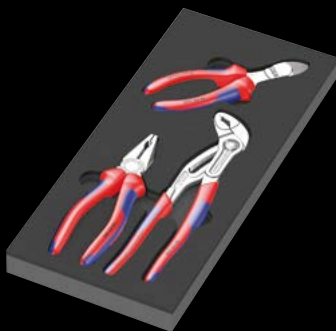

3-delers tangsett (1 KNIPEX kombinasjonstang, forkrommet, 1 KNIPEX Cobra® Hightech-vannpumpetang, forkrommet, 1 KNIPEX kraft-sideavbiter, forkrommet), i et tofarget skumstoffinnlegg til Tool Rebel-verktøylvognen. Bredde x høyde x dybde: uten verktøy 172 x 30 x 392 mm, med verktøy 172 x 38 x 392 mm.

05150180001		
	KNIPEX Kombinasjonstang 03 05 180	1x 180
	KNIPEX Cobra® Hightech-vann- pumpetang 87 05 250	1x 250
	KNIPEX Kraft-sideavbiter 74 05 160	1x 160
	9880	1x 172,0x30,0x392,0

9782 Skumstoffinnlegg hammere sett 1



6-delers verktøysett (1 PICARD® ingeniørhammer (500 g), 4 fargekodete RENNSTEIG drivdor utelukkende, 1 RENNSTEIG flat meisel), i et tofarget skumstoffinnlegg til Tool Rebel-verktøylvognen. Bredde x høyde x dybde: uten verktøy 172 x 30 x 392 mm, med verktøy 172 x 35 x 392 mm.

05150182001		
	PICARD® ingeniørhammer 500 g, 0000101-500	1x 500,0
○	RENNSTEIG drivdor utelukkende Exklusiv	1x 452 003 6 RC, 3,0x150; 1x 452 004 6 RC, 4,0x150; 1x 452 006 6 RC, 6,0x150; 1x 452 008 6 RC, 8,0x150
●	RENNSTEIG flatmeisel 310 250 1 9882	1x 25,0x13,0x23,0 1x 172,0x30,0x392,0

9781 Skumstoffinnlegg KNIPEX tenger sett 2

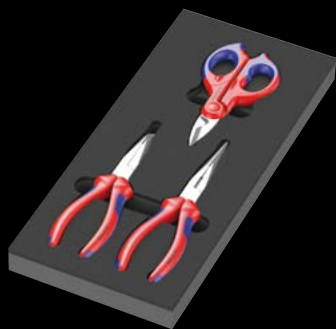

3-delers tangsett (1 KNIPEX nebbtang med skjær (storknebbtang), 1 KNIPEX mekanikertang, 1 KNIPEX elektrikersaks), i et tofarget skumstoffinnlegg til Tool Rebel-verktøylvognen. Bredde x høyde x dybde: uten verktøy 172 x 30 x 392 mm, med verktøy 172 x 38 x 392 mm.

05150181001		
	KNIPEX Nebbtang med skjær (Stork- nebbtang) 26 15 200	1x 200
	KNIPEX Mekanikertang 38 25 200	1x 200
	KNIPEX Elektrikersaks 95 05 155	1x 155
	9881	1x 172,0x30,0x392,0

9783 Skumstoffinnlegg PFERD filer sett 1

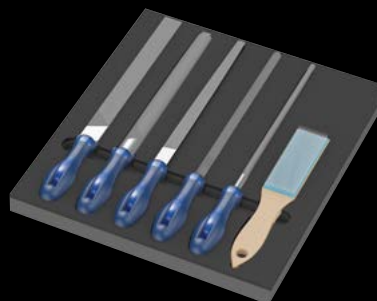

6-delers filsett (1 PFERD firkantfil PF1142 250 H2, 1 PFERD halvrundfil spiss PF 1152SP 250 H2, 1 PFERD rundfil PF1162 250 H2, 1 PFERD verkstedfil flat stump fil PF1112 250 H2, 1 PFERD trekantfil PF 1132 250 H2, 1 PFERD filbørste HBF ST 0,15), i et tofarget skumstoffinnlegg til Tool Rebel-verktøylvognen. Bredde x høyde x dybde: uten verktøy 344 x 30 x 392 mm, med verktøy 344 x 42 x 392 mm.

05150183001		
	PFERD verkstedfil firkant PF1142 250 H2	1x 250
	PFERD verkstedfil halvrund-spiss 1152SP 250 H2	1x 250
	PFERD verkstedfil rund 1162 250 H2	1x 250
	PFERD verkstedfil flat stump 1112 250 H2	1x 250
	PFERD verkstedfil trekant 1132 250 H2	1x 250
	PFERD filbørste HBF ståltråd Ø 0,15	1x 232
	9883	1x 344,0x30,0x392,0