



## Bestyckad verkstadsvagn med genial frontdesign i absolut toppkvalitet.

- Exklusiv verkstadsvagn i Tool Rebel-utförande
- Extremt robust utförande tack vare dubbelväggig konstruktion
- Med 7 lådor (5 platta, 2 höga) – varav 2 platta lådor bestyckade med skumgummiinsatser och verktyg
- Mått plana lådor (bredd x höjd x djup): 522 x 81 x 398 mm
- Mått höga lådor (bredd x höjd x djup): 522 x 166 x 398 mm
- Fullt utdragbar låda med kullagrade teleskopskenor, självstängande
- Alla lådor är individuellt laminerade med hög kvalitet
- Minimal tipprisk på grund av lådförregling – endast en låda kan öppnas i taget – inte flera samtidigt
- Högkvalitativa, hållbara skumgummiinsatser som inte avger kemiska ångor
- Optimal passform för smidigast möjliga uttagning av verktygen från skumgummiinsatserna



## 9700 Tool Rebel-verkstadsvagn 1



## Inklusive följande skumgummiinsatser:

9710



9720

1/4"

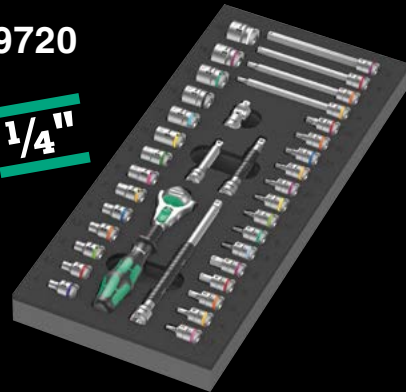

9731



9740



Exklusiv verkstadsvagn i Tool Rebel-utförande. 5 platta och 2 höga lådor säkerställer effektiv, mobil organisation av verktyg och material. Extremt robust utförande tack vare en dubbelväggig konstruktion och helsvetsad stomme. För daglig tuff verkstadsanvändning. Bestyckad med 4 Wera skumgummiinsats: 9710 skumgummiinsats skruvmejselsats 1, 9720 skumgummiinsats 8000 A Zyklus spärhandtagssats 1, 9731 skumgummiinsats 6003 Joker ring-U-nyckelsats 1, 9740 skumgummiinsats vinkelskrummejselsats 1.

05150130001 1x 9700 Tool Rebel-verkstadsvagn 1

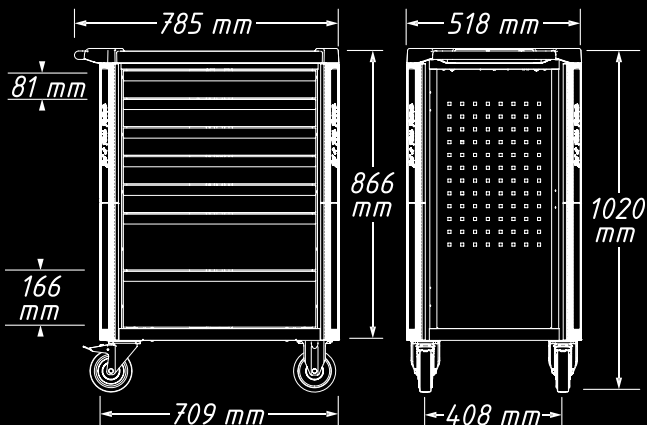

## Robust utförande för hård verkstadsanvändning

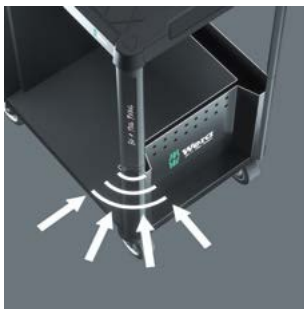

Det dubbelväggiga utförandet och den helsvetsade konstruktionen gör Tool Rebel-verkstadsvagnen extremt robust. Det optimerade kantskyddet i alla fyra hörn ger ett tillförlitligt stötskydd tack vare ett internt dämpningskoncept.

## Säker låsning, jämn gång



De 2 länkhjulen är utrustade med dubbla stopp: Det bromsade hjulet förhindrar tillförlitligt att vagnen rullar iväg, det bromsade svänglagret förhindrar oönskad rotation av länkhjul, t.ex. på lutande underlag. De olje- och syrafasta elastiska rullarna säkerställer jämn gång. En skyddsring hindrar smuts och fibrer från att tränga in.

## Detaljerat låsningskoncept för ökad säkerhet



Låssets ergonomiskt riktiga placering på sidan tillåter enklare manövrering och skyddar nyckeln och låset från skador. Tack vare det extremt robusta låssystemet är verktygen som förvaras i verkstadsvagnen säkert skyddade mot obehörig åtkomst. Centrallåset säkras av ett cylinderlås. Två ledade nycklar medföljer.

## Hög lastkapacitet



Verkstadsvagnens dynamiska lastkapacitet är 540 kg, den statiska lastkapaciteten är 1000 kg och lådornas lastkapacitet är 25 kg.

## 9710 Skumgummiinsats skruvmejselsats 1



18-delars verktygssats (16 skruvmejslar, 2 skruvhållare) i ett 2-färgad skumgummiinsats för Tool Rebel-verkstadsvagnen. Bredd x höjd x djup: utan verktyg 344 x 30 x 392 mm, med verktyg 344 x 47 x 392 mm.

05150101001		
⊖	932 A	1x 1,0x5,5x100; 1x 1,2x7,0x125
⊕	350	1x PH 1x80; 1x PH 2x100; 1x PH 3x150
⊕	350 PH Stubby	1x PH 2x25
⊕	355	1x PZ 1x80; 1x PZ 2x100
⊖	335	1x 0,8x4,0x100; 1x 1,0x5,5x125
⊖	334	1x 1,2x6,5x150
⊖	335 Stubby	1x 1,0x5,5x24,5
⊕	2050 Micro	1x PH 0x40 <sup>1)</sup>
⊖	2035 Micro	1x 0,40x2,5x80
⊖	160 i VDE	1x 0,4x2,5x80 <sup>2)</sup> ; 1x 0,6x3,5x100 <sup>2)</sup>
	1441	1x 4,5-6,0x41,0
	1442	1x 6,0-8,5x41,0
	9810	1x 344,0x30,0x392,0

<sup>1)</sup> Storlek 0 modifierad enligt JCIS 0 (Japanese Camera Industrial Standard)

<sup>2)</sup> ej Lasertip

## 9711 Skumgummiinsats VDE-skruvmejselsats 1

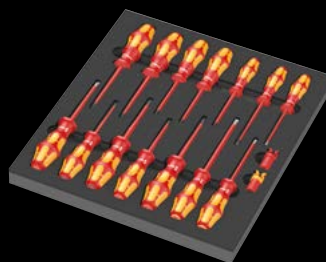

16-delars VDE-isolerad skruvmejselsats (14 skruvmejslar, 2 skruvhållare) i en 2-färgad skumgummiinsats för Tool Rebel-verkstadsvagnen. Bredd x höjd x djup: obestyckad 344 x 30 x 392 mm, bestyckad 344 x 46 x 392 mm.

05150102001		
⊕	162 iS PH VDE	1x PH 1x80; 1x PH 2x100
⊕	165 iS PZ VDE	1x PZ 1x80; 1x PZ 2x100
⊕	165 i PZ/S VDE	1x # 2x100
⊖	160 i VDE	1x 0,4x2,5x80 <sup>1)</sup> ; 1x 0,8x4,0x100; 1x 1,0x5,5x125
⊖	160 iS VDE	1x 0,6x3,5x100
⊖	167 i TORX® VDE	1x TX 10x80; 1x TX 15x80; 1x TX 20x80; 1x TX 25x100; 1x TX 30x100
	1440	1x 4,5-6,0x41,0
	1442	1x 6,0-8,5x41,0
	9811	1x 344,0x30,0x392,0

<sup>1)</sup> ej Lasertip

- Högkvalitativ, hållbar skumgummiinsats som inte avger kemiska ångor
- Optimal passform för smidigast möjliga uttagning av verktygen från skumgummiinsatsen
- Vatten- och oljeavvisande, enkel att rengöra och underhålla
- Verktygen skyddas mot smuts och stötar

### 9712 Skumgummiinsats TORX® HF-skruvmejselsats 1

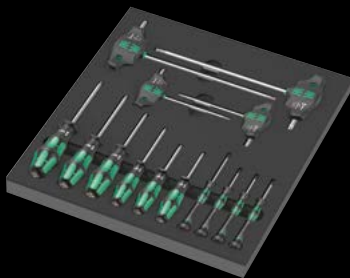

14-delars skruvmejselsats med hållarfunktion för TORX® skruvar i en 2-färgad skumgummiinsats för Tool Rebel-verkstadsvagnen. Bredd x höjd x djup (obestyckad): 344 x 30 x 392 mm, med verktyg 344 x 45 x 392 mm.

05150103001	
⊙	367 TORX® HF 1x TX 8x60; 1x TX 9x60; 1x TX 10x80; 1x TX 15x80; 1x TX 20x100; 1x TX 25x100
⊙	2067 TORX® HF Micro 1x TX 4x40; 1x TX 5x40; 1x TX 6x40; 1x TX 7x60
⊙	467 TORX® HF 1x TX 20x100; 1x TX 25x100; 1x TX 30x200; 1x TX 40x200
9812	1x 344,0x30,0x392,0

### 9713 Skumgummiinsats sexkantsskruvmejselsats 1

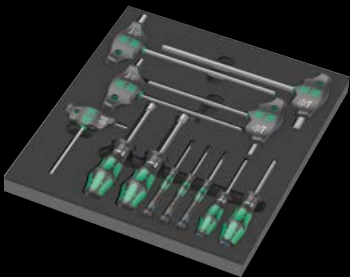

12-delars skruvmejselsats för insex- och sexkantsskruvar i en 2-färgad skumgummiinsats för Tool Rebel-verkstadsvagnen. Bredd x höjd x djup (obestyckad): 344 x 30 x 392 mm, bestyckad 344 x 45 x 392 mm.

05150104001	
⊙	354 1x 3,0x75; 1x 4,0x75
⊙	2054 Micro 1x 1,5x60; 1x 2x60; 1x 2,5x60
⊙	454 HF 1x 4x100; 1x 5x100; 1x 6x150; 1x 8x200; 1x 10x200
⊙	395 H0 1x 10,0x90; 1x 13,0x90
9813	1x 344,0x30,0x392,0

### 9720 Skumgummiinsats 8000 A Zyklop spärrhandtag 1/4" sats 1

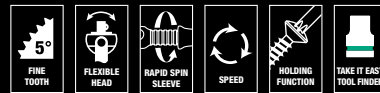

37-delars Zyklop spärrhandtagssats 1/4", i en 2-färgad skumgummiinsats för Tool Rebel-verkstadsvagnen. Bredd x höjd x djup: utan verktyg 172 x 30 x 392 mm, med verktyg 172 x 40 x 392 mm.

05150110001	
⊙	8000 A 1x 1/4"x152,0
⊙	8794 LA 1x 1/4"x150,0
⊙	8794 SA 1x 1/4"x75,0
⊙	8795 A 1x 1/4"x35,5
⊙	8794 A 1x 1/4"x56,0
⊙	8790 HMA 1x 4,0x23,0; 1x 4,5x23,0; 1x 5,0x23,0; 1x 5,5x23,0; 1x 6,0x23,0; 1x 7,0x23,0; 1x 8,0x23,0; 1x 9,0x23,0; 1x 10,0x23,0; 1x 11,0x23,0; 1x 12,0x23,0; 1x 13,0x23,0; 1x 14,0x23,0; 1x 15,0x23,0
⊙	8767 A HF 1x TX 8x28,0; 1x TX 9x28,0; 1x TX 10x28,0; 1x TX 15x28,0; 1x TX 20x28,0; 1x TX 25x28,0; 1x TX 27x28,0; 1x TX 30x28,0; 1x TX 40x28,0
⊙	8740 A HF 1x 3,0x28,0; 1x 4,0x28,0; 1x 4,0x100,0; 1x 5,0x28,0; 1x 5,0x100,0; 1x 6,0x28,0; 1x 6,0x100,0; 1x 8,0x28,0; 1x 8,0x100,0
9820	1x 172,0x30,0x392,0

### 9721 Skumgummiinsats 8000 B Zyklop spärrhandtag 3/8" sats 1

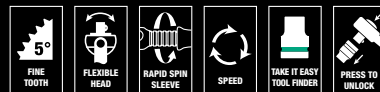

23-delars Zyklop spärrhandtagssats 3/8", i en 2-färgad skumgummiinsats för Tool Rebel-verkstadsvagnen. Bredd x höjd x djup: utan verktyg 172 x 30 x 392 mm, med verktyg 172 x 45 x 392 mm.

05150111001	
⊙	8000 B 1x 3/8"x199,0
⊙	8794 SB 1x 3/8"x125,0
⊙	8794 LB 1x 3/8"x200,0
⊙	8795 B 1x 3/8"x50,0
⊙	8794 B 1x 3/8"x76,0
⊙	8790 HMB 1x 6,0x29,0; 1x 7,0x29,0; 1x 8,0x29,0; 1x 9,0x29,0; 1x 10,0x29,0; 1x 11,0x29,0; 1x 12,0x29,0; 1x 13,0x29,0; 1x 14,0x29,0; 1x 15,0x29,0; 1x 16,0x30,0; 1x 17,0x30,0; 1x 18,0x30,0; 1x 19,0x30,0; 1x 20,0x30,0; 1x 21,0x30,0; 1x 22,0x30,0; 1x 24,0x32,0
9821	1x 172,0x30,0x392,0

Obs: Skumgummiinsatserna passar inte i den tidigare modellen 05501051001 av verkstadsvagnen.

## 9722 Skumgummiinsats 8000 C Zyklop spärrhandtag 1/2" sats 1



31-delars Zyklop spärrhandtagssats 1/2", i en 2-färgad skumgummiinsats för Tool Rebel-verkstadsvagnen. Bredd x höjd x djup: utan verktyg 344 x 30 x 392 mm, med verktyg 344 x 51 x 392 mm.

05150112001		
●	8000 C	1x 1/2"x277,0
●●	8794 LC	1x 1/2"x250,0
●●	8794 SC	1x 1/2"x125,0
●●	8795 C	1x 1/2"x69,0
●●	8794 C	1x 1/2"x52,0
●	8790 HMC	1x 10,0x37,0; 1x 11,0x37,0; 1x 12,0x37,0; 1x 13,0x37,0; 1x 14,0x37,0; 1x 15,0x37,0; 1x 16,0x37,0; 1x 17,0x37,0; 1x 18,0x37,0; 1x 19,0x37,0; 1x 20,0x37,0; 1x 21,0x37,0; 1x 22,0x37,0; 1x 24,0x37,0; 1x 27,0x40,0; 1x 30,0x42,0; 1x 32,0x42,0
○	8740 C HF	1x 4,0x60,0; 1x 4,0x140,0; 1x 5,0x60,0; 1x 5,0x140,0; 1x 6,0x60,0; 1x 6,0x140,0; 1x 7,0x60,0; 1x 8,0x60,0; 1x 10,0x60,0
	9822	1x 344,0x30,0x392,0

## 9723 Skumgummiinsats Zyklop B 3/8"-bitshylssats 1



22-delars Zyklop bitshylssats 3/8", i en 2-färgad skumgummiinsats för Tool Rebel-verkstadsvagnen. Bredd x höjd x djup: utan verktyg 172 x 30 x 392 mm, med verktyg 172 x 39 x 392 mm.

05150113001		
●●	8784 B1	1x 1/4"x3/8"x44,0
●	8767 B HF	1x TX 15x35,0; 1x TX 20x35,0; 1x TX 25x35,0; 1x TX 25x107,0; 1x TX 27x35,0; 1x TX 27x107,0; 1x TX 30x35,0; 1x TX 30x107,0; 1x TX 40x35,0; 1x TX 40x107,0
○	8740 B HF	1x 4,0x35,0; 1x 4,0x107,0; 1x 5,0x35,0; 1x 5,0x107,0; 1x 6,0x35,0; 1x 6,0x107,0; 1x 7,0x38,5; 1x 8,0x38,5; 1x 8,0x100,0; 1x 10,0x38,5; 1x 10,0x100,0
	9823	1x 172,0x30,0x392,0

## Säker förvaring och snabb överblick

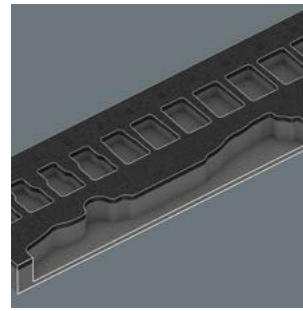

Verktygen sitter säkert i skumgummit på grund av exakt konturutskärning, men är lätta att ta ut. Verktygens genomtänkta utformning säkerställer utrymmesbesparande förvaring och snabb åtkomst till verktyget.

## 9730 Skumgummiinsats 6000 Joker sats 1



11-delars 6000 Joker U-ringspärrnyckelsats i en 2-färgad skumgummiinsats för Tool Rebel-verkstadsvagnen. Bredd x höjd x djup: utan verktyg 172 x 30 x 392 mm, med verktyg 172 x 47 x 392 mm.

05150120001		
	6000 Joker	1x 8x144; 1x 10x159; 1x 11x165; 1x 12x170,7; 1x 13x177; 1x 14x188; 1x 15x200; 1x 16x212; 1x 17x224; 1x 18x235; 1x 19x246
	9830	1x 172,0x30,0x392,0

## 9731 Skumgummiinsats 6003 Joker sats 1



18-delars 6003 Joker ring-U-nyckelsats och 1 Kraftform flasköppnare, i en 2-färgad skumgummiinsats för Tool Rebel-verkstadsvagnen. Bredd x höjd x djup: utan verktyg 344 x 30 x 392 mm, med verktyg 344 x 58 x 392 mm.

05150121001		
	6003 Joker	1x 6x105; 1x 7x110; 1x 8x115; 1x 9x120; 1x 10x125; 1x 11x135; 1x 12x148; 1x 13x160; 1x 14x167; 1x 15x174; 1x 16x182; 1x 17x190; 1x 18x210; 1x 19x230; 1x 20x230; 1x 21x260; 1x 22x260; 1x 24x280
	Flasköppnare	1x 145
	9831	1x 344,0x30,0x392,0

## 9732 Skumgummiinsats 6004 Joker sats 1



5-delars 6004 Joker självställande U-nyckelsats i en 2-färgad skumgummiinsats för Tool Rebel-verkstadsvagnen. Bredd x höjd x djup: utan verktyg 172 x 30 x 392 mm, med verktyg 172 x 35 x 392 mm.

05150122001	
	6004 Joker XS 1x 7-10 (1/4"-3/8")x117
	6004 Joker S 1x 10-13 (7/16"-1/2")x154
	6004 Joker M 1x 13-16 (1/2"-5/8")x188
	6004 Joker L 1x 16-19 (5/8"-3/4")x224
	6004 Joker XL 1x 19-24 (3/4"-15/16")x256
	9832 1x 172,0x30,0x392,0

## 9740 Skumgummiinsats vinkelskruvmejselsats 1



18-delars vinkelskruvmejselsats (insex- och TORX® skruvar) plus 1 Wera magnet och 1 Stabila måttband (3 m) i en 2-färgad skumgummiinsats för Tool Rebel-verkstadsvagnen. Bredd x höjd x djup: utan verktyg 172 x 30 x 392 mm, med verktyg 172 x 44 x 392 mm.

05150140001	
	1x 950/9 Hex-Plus Multicolour 1
○	950 SPKL Multicolour 1x 1.5x90; 1x 2.0x101; 1x 2.5x112; 1x 3.0x123; 1x 4.0x137; 1x 5.0x154; 1x 6.0x172; 1x 8.0x195; 1x 10.0x224
	1x 967/9 TX XL Multicolour 1
⊕	967 SXL TORX® Multicolour 1x TX 8x90; 1x TX 9x101; 1x TX 10x112
⊕	967 SPKXL TORX® Multicolour 1x TX 15x123; 1x TX 20x137; 1x TX 25x154; 1x TX 27x172; 1x TX 30x195; 1x TX 40x224
	1x 9500 1x 48,0
	1x STABILA® måttband BM 100, 3 m, artikelnr 19570 1x 3000,0
	1x 9840 1x 172,0x30,0x392,0

## 2-färgad skumgummiinsats



Efter borttagning av verktyget syns det ljusgrå skummaterialet. Därmed upptäcker man snabbt om ett verktyg saknas.

## 9750 Skumgummiinsats Kraftform Kompakt och Tool-Check PLUS sats 1



57-delars verktygssats (1 Tool-Check PLUS (39 delar), 1 Kraftform Kompakt (16 delar) och 1 bitshandtag med böjligt skaft), i en 2-färgad skumgummiinsats för Tool Rebel-verkstadsvagnen. Bredd x höjd x djup: utan verktyg 172 x 30 x 392 mm, med verktyg 172 x 59 x 392 mm.

05150150001	
	1x Tool-Check PLUS
○	8001 A 1x 1/4"x87.0
●	813 1x 1/4"x78
⊕	889/4/1 K 1x 1/4"x50
○	870/1 1x 1/4"x25 1)
●	8790 HMA 1x 5.5x23.0; 1x 6.0x23.0; 1x 7.0x23.0; 1x 8.0x23.0; 1x 10.0x23.0; 1x 12.0x23.0; 1x 13.0x23.0
⊕	851/1 TZ 2x PH 1x25; 3x PH 2x25; 1x PH 3x25
⊕	855/1 TH 1x PZ 1x25; 3x PZ 2x25; 1x PZ 3x25
⊕	867/1 TZ TORX® 1x TX 10x25; 1x TX 15x25; 1x TX 20x25; 1x TX 25x25; 1x TX 30x25; 1x TX 40x25
⊕	867/1 Z TORX® B0 1x TX 10x25; 1x TX 15x25; 1x TX 20x25; 1x TX 25x25; 1x TX 30x25
○	840/1 Z 1x 3.0x25; 1x 4.0x25; 1x 5.0x25; 1x 6.0x25; 1x 8.0x25
●	800/1 TZ 1x 1.0x5.5x25
	1x Kraftform Kompakt 60
●	816 R 1x 1/4"x119
⊕	851/4 Z 1x PH 1x89; 1x PH 2x89; 1x PH 3x89
⊕	855/4 Z 1x PZ 1x89; 1x PZ 2x89; 1x PZ 3x89
⊕	867/4 Z TORX® B0 1x TX 10x89; 1x TX 15x89; 1x TX 20x89; 1x TX 25x89; 1x TX 30x89
●	800/4 Z 1x 1.0x5.5x89
○	840/4 Z 1x 3.0x89; 1x 4.0x89; 1x 5.0x89; 1x 6.0x89
	Kardborreband 70 1x 50.0x70.0
	1x 393 S Bitshandtag extra slim med böjligt skaft
●	1x 1/4"x173,5
	1x 9850 1x 172,0x30,0x392,0

Obs: Skumgummiinsatserna passar inte i den tidigare modellen 05501051001 av verkstadsvagnen.

## 9780 Skumgummiinsats KNIPEX-tänger sats 1



3-delars tångsats (1 KNIPEX kombinationstång, förkromad, 1 KNIPEX Cobra® Hightech polygriptång, KNIPEX kraftsidavbitare, förkromad), i en 2-färgad skumgummiinsats för Tool Rebel-verkstadsvagnen. Bredd x höjd x djup: utan verktyg 172 x 30 x 392 mm, med verktyg 172 x 38 x 392 mm.

05150180001		
	KNIPEX Kombinationstång 03 05 180	1x 180
	KNIPEX Cobra® Hightech polygriptång 87 05 250	1x 250
	KNIPEX Kraftsidavbitare 74 05 160	1x 160
	9880	1x 172,0x30,0x392,0

## 9781 Skumgummiinsats KNIPEX-tänger sats 2

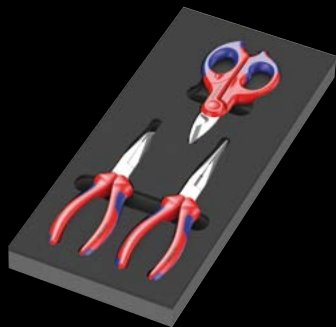

3-delars tångsats (1 KNIPEX tång med flata, runda käftar och skär (typ storknäbb), 1 KNIPEX mekanikertång, 1 KNIPEX elektrikersax), i en 2-färgad skumgummiinsats för Tool Rebel-verkstadsvagnen. Bredd x höjd x djup: utan verktyg 172 x 30 x 392 mm, med verktyg 172 x 38 x 392 mm.

05150181001		
	KNIPEX Tång med flata, runda käftar och skär (Typ storknäbb) 26 15 200	1x 200
	KNIPEX Mekanikertång 38 25 200	1x 200
	KNIPEX Elektrikersax 95 05 155	1x 155
	9881	1x 172,0x30,0x392,0

## 9782 Skumgummiinsats hammar sats 1



6-delars verktygssats (1 PICARD®-smideshammare (500 g), 4 färgkodade RENNSTEIG-drivdorn, 1 RENNSTEIG-flatmejsel), i en 2-färgad skumgummiinsats för Tool Rebel-verkstadsvagnen. Bredd x höjd x djup: utan verktyg 172 x 30 x 392 mm, med verktyg 172 x 35 x 392 mm.

05150182001		
	PICARD® smideshammare 500 g, 0000101-500	1x 500,0
○	RENNSTEIG Drivdorn Exklusiv	1x 452 003 6 RC, 3,0x150; 1x 452 004 6 RC, 4,0x150; 1x 452 006 6 RC, 6,0x150; 1x 452 008 6 RC, 8,0x150
●	RENNSTEIG Flatmejsel 310 250 1 9882	1x 25,0x13,0x23,0 1x 172,0x30,0x392,0

## 9783 Skumgummiinsats PFERD filsats 1

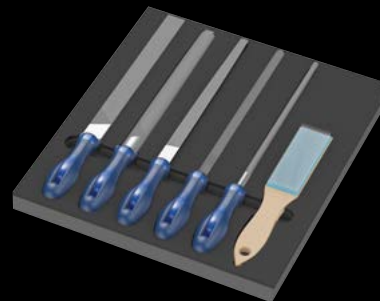

6-delars filsats (1 PFERD fyrkantfil PF1142 250 H2, 1 PFERD halvrundfil spetsig PF 1152SP 250 H2, 1 PFERD rundfil PF1162 250 H2, 1 PFERD planfil PF1112 250 H2, 1 PFERD trekantfil PF 1132 250 H2, 1 PFERD filborste HBF ST 0,15), i en 2-färgad skumgummiinsats för Tool Rebel-verkstadsvagnen. Bredd x höjd x djup: utan verktyg 344 x 30 x 392 mm, med verktyg 344 x 42 x 392 mm.

05150183001		
	PFERD verkstadsfil fyrkant PF1142 250 H2	1x 250
	PFERD verkstadsfil halvrund spetsig 1152SP 250 H2	1x 250
	PFERD verkstadsfil rund 1162 250 H2	1x 250
	PFERD verkstadsfil plan 1112 250 H2	1x 250
	PFERD verkstadsfil trekant 1132 250 H2	1x 250
	PFERD filborste HBF ståltråd Ø 0,15	1x 232
	9883	1x 344,0x30,0x392,0